

www.parrot.biz

Parrot CK 3000 EVOLUTION

Benutzerrhandbuch
Användarhandbok
Brugsanvisning
Brukerveiledning
User's Guide

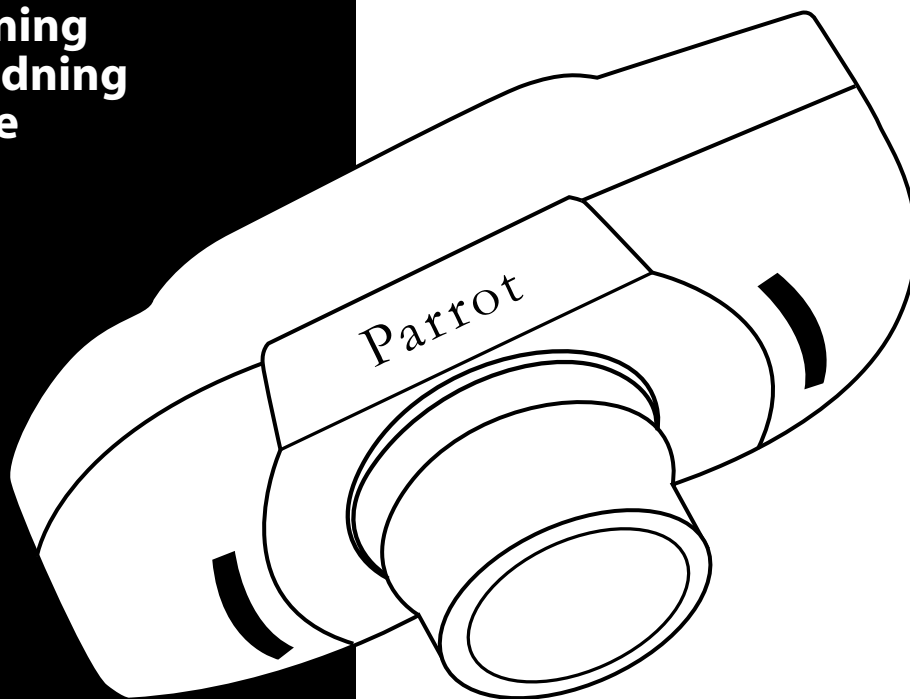

Deutsch Svenska Dansk
Norsk English

www.parrot.biz

www.parrot.biz

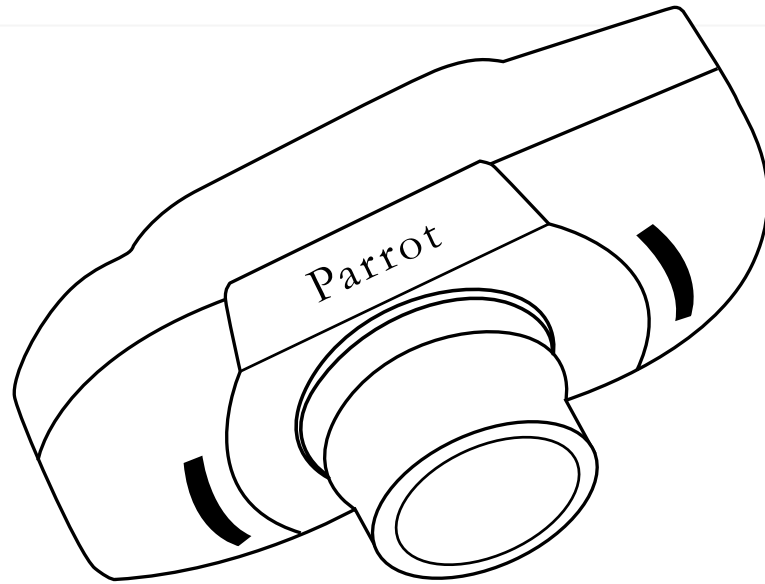

Deutsch	5
Svenska	15
Dansk	27
Norsk	39
English	51

Warning :

The manufacturer Parrot S.A. and its affiliates should not be held liable towards End-Users or third parties for prejudice caused by misuse of the product, nor for usage that would be in violation of local traffic regulations and laws.

Disclaimer :

The information in this document is subject to change without notice and does not represent a commitment on the part of vendor. No warranty or representation, either expressed or implied, is made with respect of quality, accuracy or fitness for any particular purpose of this document. The associated with it at any time without obligation to notify any person or organization of such changes. In no event will the manufacturer be liable for direct, indirect, special, incidental or consequential damages arising out of the use or inability to use this product or documentation, even if advised of the possibility of such damages. This document contains materials protected by copyright. All rights are reserved. No part of this manual may be reproduced or transmitted in any form, by any means or for any purpose without express written consent. Product names appearing in this document are mentioned for identification purposes only. All trademarks, product names appearing in this document are registered property of their respective owners.

FCC Compliance Statement :

This device complies with part 15 of the FCC rules. Operation is subject to the following two conditions :

- 1- This device may not cause harmful interference.
- 2- This device must accept any interference received, including interference that may cause undesired operation.

Declaration of Conformity:

We, Parrot S.A. of 174 Quai de Jemmapes, 75010 Paris, France, declare under our sole responsibility that our product, Parrot EVOLUTION, to which this declaration relates is in conformity with appropriate standards EN300328, EN301489-17, EN 60950 following the provision of Radio Equipment and Telecommunication Equipment directive 1995/5/EC with requirements covering EMC directive 89/336/EEC and Low Voltage directive 73/23/EEC.

Bluetooth:

The Bluetooth® word mark and logos are owned by the Bluetooth® SIG, Inc. and any use of such marks by Parrot S.A is under license. Other trademarks and trade names are those of their respective owners.

Deutsch

Deutsch

Svenska

Dansk

Norsk

English

Benutzerrhandbuch

EINFÜHRUNG

Mit dem Car-Kit **CK3000 EVOLUTION** können Sie im Auto jetzt mit höchstem Komfort und maximaler Sicherheit telefonieren.

- Die Sprachführung und -erkennung ermöglicht eine Verwendung des Telefons ohne Vernachlässigung der Fahrzeugkontrolle.
- Die Telefongespräche werden über die Lautsprecher im Wagen geführt.

Mit dem **CK3000 EVOLUTION** stehen Ihnen folgende Funktionen zur Verfügung:

- Drahtlose Funkverbindung mit Ihrem Telefon
- Gespräche im Vollduplex-Freisprechmodus mit Echounterdrückung
- Reduzierung der Nebengeräusche
- Spracherkennung (bis zu 150 Namen) *
- Automatische Unterbrechung des Autoradios und Verbindung mit den Lautsprechern im Wagen
- Paarung von bis zu 3 Telefonen

Inhalt der Verpackung

- Fernbedienung
- Anschluss-kabel
- Elektronikgehäuse
- Mikrophon
- Mute-Kabel
- Benutzerhandbuch

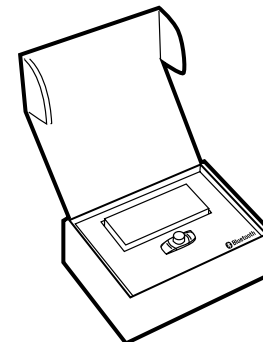

** Verfügbare Funktion nur mit einigen Telefonen*

DAS INSTALLIEREN

Wenn Sie Ihr **CK3000 EVOLUTION** von Fachpersonal installieren lassen, können Sie direkt mit dem Abschnitt «Paarung» im nächsten Kapitel fortfahren.

Das **CK3000 EVOLUTION** besteht aus einem Elektronikgehäuse, einem Mikrofon, einer Fernbedienung mit 2 Tasten und zwei ISO-Leitungsbündel für die Verbindung mit dem Autoradio.



Elektronikgehäuse :

Bringen Sie das Gehäuse nicht in der Nähe der Heizung oder der Klimaanlage an. Schützen Sie das Gehäuse vor direkter Sonneneinstrahlung. Vermeiden Sie eine Anbringung des Gehäuses zwischen zwei Metallwänden, da dies eine Beeinträchtigung der Bluetooth®-Verbindungsqualität zur Folge hat.



Mikrofon :

Das Mikrofon muss in Richtung Fahrer zeigen und sollte vorzugsweise zwischen der Sonnenklappe und dem Innenrückspiegel angebracht werden.



Fernbedienung :

Wir empfehlen Ihnen, das Tastenfeld an einem leicht zugänglichen Ort anzubringen, vorzugsweise auf einer glatten, zuvor gereinigten Oberfläche. Schließen Sie das Tastenfeld an den dafür vorgesehenen Steckverbinder des Mute-Kabels an. Vergewissern Sie sich, dass die rote und grüne LED-Anzeige in Übereinstimmung mit der jeweiligen Position des Kontaktschlüssels entweder aufleuchten oder erlöschen.



Wichtig

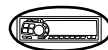

Anschluss des Mute-Kabels an das Versorgungskabel :

Das Mute-Kabel ist mit schwarzen ISO-Steckverbindungen ausgestattet. Das Versorgungskabel ist mit grauen ISO-Steckverbindungen ausgestattet.

Autoradio mit ISO-Buchse :

Trennen Sie die Audio- und Versorgungsleitungsbündel vom Autoradio. Schließen Sie die Steckbuchsen des Mute- und des Versorgungskabels an das Autoradio an. Verbinden Sie die Audio- und Versorgungsleitungsbündel des Fahrzeugs mit den Steckverbindern der Kabel.

Wenn das Autoradio über einen Mute-Eingang verfügt, verbinden Sie den gelben Leiter des Mute-Kabels mit dem Eingang

«Mute in» 1, 2 oder 3. Der Dokumentation des Autoradios können Sie die genaue Position des Mute-Eingangs entnehmen.

Wichtig

- Der rote Leiter des Versorgungskabels muss mit der permanenten 12 V-Versorgung, der orangefarbene Leiter mit der kontaktgekoppelten 12 V-Versorgung und der schwarze Leiter mit der Erde verbunden werden.
- Prüfen Sie das Verdrahtungsschema des ISO-Versorgungsleitungsbündels des Autoradios.
- In manchen Fahrzeugen muss die Position des roten und des orangefarbenen Leiters invertiert werden. Dazu werden einfach die entsprechenden Sicherungshalter invertiert.
- Schließen Sie den orangefarbenen Leiter nicht an die permanente 12 V-Versorgung an, da dies zu einer Entleerung der Fahrzeugbatterie führen könnte.

Autoradio ohne ISO-Anschlüsse :

Sie können in diesem Fall ein fahrzeugspezifisches Adapter-Leitungsbündel verwenden (nicht im Lieferumfang enthalten). Steht kein Adapter zur Verfügung, dann stellen Sie die Verbindung Leiter für Leiter her, wenn die Fahrzeuganschlüsse nicht ISO-konform sind.

Wenn das Autoradio einen Eingang «Mute» aufweist, verwenden Sie für die Verbindung den gelben Leiter des Mute-Kabels.

VERBINDUNGSSCHEMA KABEL

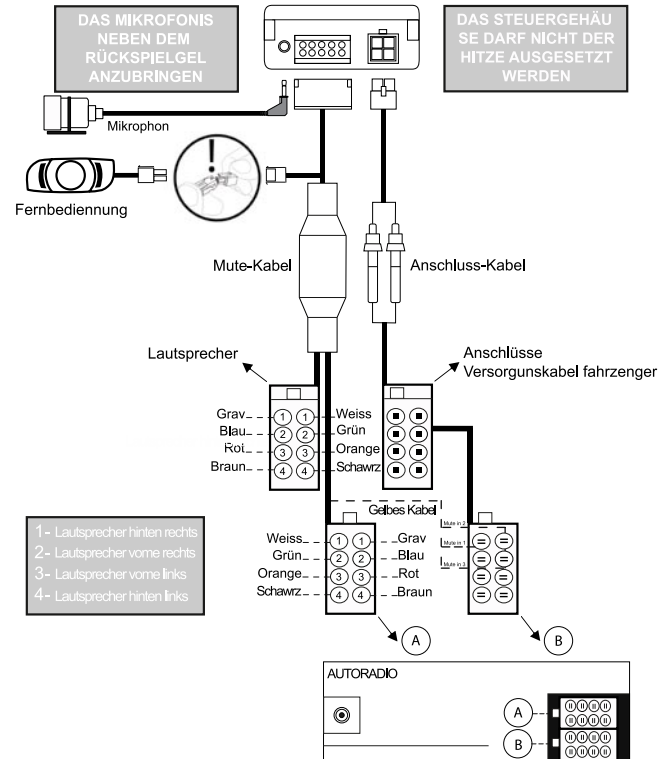

PAARUNG

Beim ersten Einschalten des Kits müssen Sie Ihr Telefon mit dem Freisprech-Kit paaren.

- Aktivieren Sie die Bluetooth-Funktion auf Ihrem Mobiltelefon.
- Führen Sie eine Suche nach Peripheriegeräten durch.

Für weitere Informationen verwenden Sie die Bedienungsanleitung Ihres Telefons (Kapitel Pairing) oder gehe Sie auf die Website:

http://www.parrot.biz/guide_chm/evolution/index.html
- Klicken Sie links auf dem Bildschirm auf die Rubrik Bluetooth Telefone: Durch Auswahl des entsprechenden Telefons erhalten Sie Zugang zu allen Einstellvorgängen.

- Sobald das Kit identifiziert wurde, wird «Parrot EVOL» auf dem Telefon-Display angezeigt.
- Wählen Sie den Namen aus.
- Geben Sie den Verbindungscode 1234 ein, wenn Sie von Ihrem Telefon dazu aufgefordert werden, und bestätigen Sie Ihre Eingabe. Das Kit **CK3000 EVOLUTION** stellt dann eine Verbindung zu Ihrem Telefon her und gibt den Verweis «Gerätepaarung erfolgreich durchgeführt» aus.

Wenn Sie jetzt auf die Mitteltaste drücken, stehen Ihnen sämtliche Menüs zur Auswahl.

Durch Drehen des Rädchens gibt das Freisprech-Kit nacheinander die Namen der Menüs aus. Sie verfügen nun über eine Verbindung zum Freisprech-Kit und können das Kit für Ihre Telefongespräche verwenden.

Tätigen und Empfangen von Anrufen

Manuelles Tätigen eines Anrufs :

- Geben Sie die Rufnummer über die Tastatur Ihres Telefons ein.
- Die Kommunikation wird automatisch auf den Freisprechmodus eingestellt. Ist das nicht der Fall, dann drücken Sie die grüne Taste auf dem Freisprech-Kit.

Empfangen eines Anrufs :

- Drücken Sie die grüne Taste auf dem Freisprech-Kit oder sagen Sie «Telefon» (siehe Kapitel «Zauberworte»), um den Anruf anzunehmen.
- Drücken Sie die rote Taste auf dem Freisprech-Kit oder sagen Sie «Auflegen» (siehe Kapitel «Zauberworte»), wenn Sie den Anruf ablehnen möchten.

Gespräch beenden :

- Drücken Sie die rote Taste auf dem Freisprech-Kit oder sagen Sie «Auflegen» (siehe Kapitel «Zauberworte»), um den Anruf zu beenden und aufzulegen.

Nachrichtendienst :

Sie können über das Freisprech-Kit auch auf die Nachrichten in Ihrer Voicebox zugreifen.

- Rufen Sie Ihre Voicebox an.
- Sobald Sie die Nachrichten hören, berühren Sie kurz das Rädchen in der Mitte. Das Kit gibt dann den Verweis «0» aus.
- Drehen Sie das Rädchen, bis Sie die gewünschte Nachrichtennummer vernehmen (1, 2, 3 usw.).
- Bestätigen Sie Ihre Auswahl durch Drücken des Rädchens.

Wahlwiederholung *:

■ Halten Sie die grüne Taste des Freisprech-Kits länger gedrückt (langes Drücken mehr als 2 Sek.), um die zuletzt gewählte Nummer erneut zu wählen. Das Kit gibt dann den Verweis «Wahlwiederholung» aus.

Gesprächslautstärke :

■ Im Verlauf eines Telefongesprächs können Sie die Lautstärke durch Drehen des Rädchens in der Mitte wunschgemäß einstellen.

Tätigen eines Anrufs über die Spracherkennung *:

■ Drücken Sie die grüne Taste oder sagen Sie «Telefon». Dazu müssen die Zauberworte aktiviert sein (siehe Kapitel «Zauberworte»).

■ Warten Sie auf den Signalton.

■ Sagen Sie den Namen des anzurufenden Teilnehmers. Dazu müssen Sie zuvor Stimmabdrücke auf dem Telefon oder dem Kit gespeichert haben (siehe Kapitel «Hinzufügen von Stimmabdrücken»).

■ Wenn dem betreffenden Teilnehmer mehrere Rufnummern zugeordnet wurden, sagen Sie nach dem zweiten Signalton «Privat», «Büro» oder «Handy».

Diskreter Modus :

■ Wenn Sie während eines Gesprächs den Anruf auf Ihr Telefon übertragen möchten, drücken Sie die grüne Taste. Das Kit gibt daraufhin den Verweis «Diskreter modus» aus.

■ Durch erneutes Drücken der grünen Taste schalten Sie wieder in den Freisprechmodus zurück.

** Diese Funktion ist nur mit bestimmten Telefonen verfügbar.*



DRÜCKEN SIE DIE ZENTRALE BEDIENTASTE, UM AUF DIE MENÜS ZUZUGREIFEN

Zum Bestätigen drücken Sie die grüne Taste oder den Drehregler.

Drücken Sie die rote Taste, um abzubrechen oder zum Hauptmenü zurückzugehen.

Drehen Sie die Bedientaste, um die verschiedenen Menüs und Menüoptionen zu aktivieren.

ÄNDERN DER SPRACHE

- Berühren Sie kurz das Rädchen in der Mitte. Das Kit gibt den Verweis «Sprache» aus und identifiziert die derzeit verwendete Sprache.
- Wenn Ihnen die Sprache zusagt, können Sie das Menü durch Drücken der roten Taste verlassen oder zum nächsten Menü weiterschalten, indem Sie das Rädchen drehen.
- Wenn Sie die Sprache ändern möchten, öffnen Sie das Menü durch Berühren der Mitteltaste bzw. der grünen Taste.
- Wenn Sie dann das Rädchen drehen, identifiziert das Kit alle verfügbaren Sprachen (Deutsch, Svenska, Dansk, Norsk, English).
- Sobald Sie die gewünschte Sprache hören, bestätigen Sie durch kurzes Berühren der Mitteltaste bzw. der grünen Taste.
- Sie vernehmen dann die Bestätigung «Die ausgewählte Sprache ist ...».

Einstellen der Lautstärke

- Berühren Sie kurz die Mitteltaste. Das Kit gibt den Verweis «Sprache» aus und identifiziert die derzeit verwendete Sprache.
- Drehen Sie das Rädchen, bis die Option «Lautstärke» zu vernehmen ist.
- Anhand eines Signaltons wird die aktuelle Audio-Lautstärke illustriert.
- Um die Lautstärke zu erhöhen bzw. zu reduzieren, öffnen Sie das Menü durch Berühren der Mitteltaste bzw. der grünen Taste.
- Durch Drehen des Rädchens nach rechts wird die Lautstärke erhöht, Drehen nach links reduziert die Lautstärke. Sobald Sie die gewünschte Einstellung vorgenommen haben, bestätigen Sie durch kurzes Berühren der Mitteltaste bzw. der grünen Taste.

- Sie vernehmen dann einen Signalton zur Bestätigung Ihrer Einstellung.

Hinzufügen von Stimmabdrücken *

- Berühren Sie kurz die Mitteltaste. Das Kit gibt den Verweis «Sprache» aus und identifiziert die derzeit verwendete Sprache.
- Drehen Sie das Rädchen, bis die Option «Stimmabdrücke hinzufügen» zu vernehmen ist.
- Öffnen Sie das Menü durch kurzes Berühren der Mitteltaste bzw. der grünen Taste.
- Das Kit trennt die Verbindung zum Telefon und ist dann bereit für die Aufzeichnung von Kontaktinformationen. Wenn Sie Kontaktinformationen senden möchten, finden Sie eine Beschreibung der genauen Vorgehensweise für Ihr Telefon in der zugehörigen Bedienungsanleitung bzw. auf der Website www.parrot.biz.

Besuchen Sie unsere Website www.parrot.biz oder verwenden Sie den direkten Link http://www.parrot.biz/guide_chm/evolution/index.html. Klicken Sie am linken Rand des Bildschirms auf die Rubrik «Bluetooth® Phones». Wenn Sie dann das zutreffende Telefonmodell auswählen, erhalten Sie eine Beschreibung der entsprechenden Einstellungsvorgänge.

Sobald vom Kit ein Kontakt empfangen wird, erhalten Sie Anweisungen zur weiteren Vorgehensweise.

** Diese Funktion ist nur mit bestimmten Telefonen verfügbar.*

Zauberworte

Mithilfe der Zauberworte können Sie einen Anruf annehmen bzw. beenden oder die Spracherkennung aktivieren, ohne die Hände vom Lenkrad nehmen zu müssen.

- Berühren Sie kurz die Mitteltaste. Das Kit gibt den Verweis «Sprache» aus und identifiziert die derzeit verwendete Sprache.
- Drehen Sie das Rädchen, bis die Option «Zauberworte» sowie deren aktueller Status, d. h. «Aktiviert» oder «Deaktiviert», zu vernehmen ist.
- Wenn Ihnen der Zustand der Zauberworte zusagt, können Sie durch Drehen des Rädchens zum nächsten Menü weiterschalten oder die rote Taste berühren, um das Menü zu verlassen.
- Entspricht der Zustand nicht Ihren Vorstellungen, dann berühren Sie die Mitteltaste bzw. die grüne Taste. Dadurch wird der Zustand geändert, d. h. er wechselt von «Aktiviert» zu «Deaktiviert» oder umgekehrt. Das Kit gibt den neuen Zustand der Zauberworte an.
- Wenn Sie die Zauberworte aktivieren, jedoch noch nicht die Worte «Telefon» und/oder «Auflegen» gespeichert haben, schaltet das Kit automatisch in den Speichermodus und Sie erhalten die nötigen Anweisungen für die Speicherung der Zauberworte.
- Nach erfolgreichem Abschluss der Speicherung sind die Zauberworte aktiv.

Speichern der Schlüsselwörter

Telefon - Auflegen - Privat * - Handy * - Büro *

**Diese Worte sind nur mit bestimmten Telefonen verfügbar.*

- Berühren Sie kurz die Mitteltaste. Das Kit gibt den Verweis «Sprache» aus und identifiziert die derzeit verwendete Sprache.
- Drehen Sie das Rädchen, bis die Option «Schlüsselwörter speichern» zu vernehmen ist. Bestätigen Sie durch Drücken der Mitteltaste bzw. der grünen Taste.
- Das Kit gibt den Verweis «Alle schlüsselwörter speichern» aus.
- Wenn Sie nicht alle Schlüsselwörter speichern möchten, drehen Sie das Rädchen, bis das gewünschte Schlüsselwort zu vernehmen ist.
- Wurden bereits ein oder mehrere Schlüsselwörter gespeichert, dann beginnt das Kit direkt mit dem ersten noch nicht gespeicherten Schlüsselwort.
- Drücken Sie die Mitteltaste bzw. die grüne Taste, um den Speichervorgang zu starten. Halten Sie sich dann an die vom Kit ausgegebenen Anweisungen.
- Sobald ein Schlüsselwort ordnungsgemäß gespeichert wurde, geht das Kit automatisch zum nächsten Schlüsselwort über.
- Nach der erfolgreichen Speicherung aller Schlüsselwörter werden diese vom Kit automatisch aktiviert.
- Sie können das Menü jederzeit durch Drücken der roten Taste verlassen und die Speicherung bzw. erneute Speicherung der Wörter zu einem späteren Zeitpunkt wieder aufnehmen.

Löschen des gesamten Speichers

- Drücken Sie gleichzeitig die rote und die grüne Taste und halten Sie beide Tasten 3 Sekunden lang gedrückt.

Hotline

- Unsere Hotline steht Ihnen uneingeschränkt zur Verfügung. Sie können sie von Montag bis Freitag, 9:00 Uhr bis 18:00 Uhr (MEZ) per E-Mail oder per Telefon erreichen.
- Weitere Informationen finden Sie auf unserer Website www.parrot.biz.

MENÜ ERICSSON & SONY ERICSSON

Um zum Menü zu gelangen, brauchen Sie einfach nur sagen : Hauptmenü». Die CK3000 EVOLUTION sendet einen Signalton, dann erscheint das Parrot-Menü am Bildschirm des Telefons. Das Hauptmenü besteht aus den folgenden 4 Rubriken: «Telefonbuch», «Parameter», «Schlüsselwörter und «Speicher löschen». Durch Klicken auf Ja gelangen Sie in diese Rubriken. Die gewünschte Rubrik mit der Taste ↓ wählen und mit «Yes» bestätigen..

Drücken Sie auf ➡ bis « Extras », für das T39 und das R520, oder « Verbinden » für das T68/T68m/T68i/T606/T608/ T610/T616/T618/T630/Z600/Z608 . ↓ bis « Zubehör » und tippen Sie « Yes ».

Wenn Sie in das Parrot-Menü gehen und auf "Yes" klicken, werden die einzelnen Rubriken des Menüs dargestellt, nämlich "Répertoire" (Verzeichnis), "Paramètres" (Parameter), "Reco Vocale" (Spracherkennung) und "Effacement Mémoire" (Speicher löschen).

Telefonbuch

Liste :

Zeigt die Liste der Namen in Ihrem Telefonbuch an. Vor den Namen, die mit der Spracherkennung verbunden sind, erscheint ein Stern (*). Um einen Namen zu lernen oder neu zu lernen, positionieren Sie sich auf diesem Namen und drücken Sie «Yes».

Suchen :

Ermöglicht die Suche eines Namens über den Anfangsbuchstaben; dafür einen Buchstaben eingeben und mit «Yes» bestätigen.

Parameter

Lautstärke :

Mit dieser Funktion wird die Lautstärke der **CK3000 EVOLUTION** geregelt. Auf Yes klicken und mit ◀ oder ▶ regeln. Mit Yes bestätigen.

Automatische Rufannahme :

Mit dieser Funktion wird die automatische Rufannahme aktiviert oder deaktiviert. Auf Ja klicken, dann zwischen «Ein» und «Aus» wählen.

Anwender :

Wenn mehrere Telefone mit der **CK3000 EVOLUTION** gekoppelt sind, kann mit dieser Funktion das Haupttelefon bestimmt werden. Das Handy mit der höchsten Priorität wird das erste Telefon auf dem das Freisprech-Kit versucht, eine Verbindung durchzuführen. Auf Yes klicken, «Hauptanwender?» erscheint, bestätigen.

Caller ID :

Mit dieser Funktion ist es möglich, die Identität des Anrufers zu kennen. Wenn diese Funktion aktiviert ist, ertönt bei Erhalt eines Anrufs der Name des Anrufers, wenn er in Ihrem Telefonbuch enthalten ist und sie ihn mit der Spracherkennung verbunden haben. Auf Ja klicken und zwischen «aktiviert» und «deaktiviert» wählen.

ACHTUNG:

Die Multi-Tel-Funktion ist ab sofort mit T68i, T608, T610, T616, T618, T630, Z600 und Z608 kompatibel (mit den spezifischen Software-Versionen). Diese Funktion ist verfügbar, wenn der Energiesparmodus ("Économie d'énergie" aktiviert wird (Kopfhörerprofil aktiviert). Nach Aktivieren dieser Betriebsart muss der **CK3000 EVOLUTION** jedes der Telefone in dieser neuen Betriebsart identifizieren. Entsprechend muss jedes einzelne Telefon an den **CK3000 EVOLUTION** angeschlossen und nach jeder Identifizierung .

Spracherkennung

Tel.-Nr.:

Die Schlüsselwörter für den Anruf der Visitenkarten: Privat, Geschäftlich und Handy. Diese sind durch Klicken auf «Yes», Tel.-Nr. zugänglich. Die Lernsequenz ist identisch mit der für die Namen.

Wordspotting :

Verwendung der Stichwörter für einen Anruf (Telefon) und zum Auflegen. Aktiviert à Verwendung der Stichwörter oder der Tasten. Entaktiviert à Verwendung der Tasten allein.

Kenntwörter :

Die Kenntwörter sind: Telefon, Hauptmenü und Auflegen. Diese drei Wörter sind im System bereits enthalten. Es ist jedoch möglich, diese Schlüsselwörter an Ihre Stimme anzupassen, wenn die CK3000 EVOLUTION Schwierigkeiten hat, Sie zu verstehen. Dafür müssen Sie die Option persönliches Wörterbuch aktivieren.

Speicher löschen

Auf « Yes « klicken ; « Reset “ wird angezeigt; Auf « Yes « drücken. Es erscheint « Speicherlöschung im Gange.
/ Bitte warten ! «.

Der Speicher kann ohne Verwendung des Parrot-Menüs gelöscht werden. Dafür lange gleichzeitig auf die rote und grüne Taste drücken.

Archtung : nach dem Löschen des Speichers muss eine neue Verbindung hergestellt werden

Svenska

Deutsch

Svenska

Dansk

Norsk

English

Användarhandbok

INLEDNING

Utrustningen **CK3000 EVOLUTION** ger dig möjlighet att använda din telefon i bilen med bästa tänkbara komfort och säkerhet.

- Tack vare rösthjälpen och röstigenkänningen kan du använda den utan att släppa ratten.
- Ditt samtal sker genom högtalarna i bilen..

CK3000 EVOLUTION erbjuder följande funktioner:

- Trådlös radioanslutning till din telefon
- Handsfreesamtal, full duplex med ekokompensation
- Brusreducering
- Röstigenkänning (upp till 150 namn) *
- Automatisk bortkoppling av bilradion och anslutning till högtalarna i bilen.
- Sammankoppling av upp till 3 telefoner

Innehåll i förpackningen

- Knappsats
- Strömkabel
- Elektronisk styrbox
- Mikrofon
- Mutekabel
- Bruksanvisning

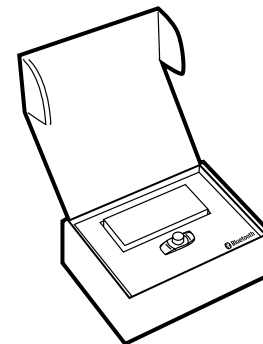

** Funktion som finns endast på vissa telefoner.*

MONTERING

Om din **CK3000 EVOLUTION** installeras av en yrkesman kan du direkt till nästa kapitel, som handlar om sammankoppling.

CK3000 EVOLUTION består av en elektronisk styrbox, en mikrofon, en fjärrkontroll med 2 knappar och två anslutningskabelhärvor (ISO) för bilradion.



Elektronisk styrbox:

Installera inte styrboxen i närheten av värmeapparaten eller klimatanläggningen. Skydda den mot direkt exponering för solljus. Placera inte in den mellan två metallväggar som skulle kunna försämra kvaliteten på Bluetooth®-förbindelsen.



Mikrofon:

Mikrofonen skall vara riktad mot föraren och företrädesvis placeras mellan solskyddet och den inre backspejeln.



Knappsats:

Vi rekommenderar att installera den på en lätt tillgänglig plats, företrädesvis en jämn yta som dessförinnan rengjorts.

Anslut knappsatsen till anslutningen som är avsedd för detta på mutekabeln. Kontrollera att den röda och den gröna kontrollampen tänds och släcks beroende på tändningsnyckelns läge.



MÄRK



Anslutning av mutekabeln och strömkabeln:

Mutekabeln är utrustad med svarta ISO-anslutningar.

Strömkabeln är utrustad med grå ISO-anslutningar.

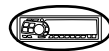

Bilradio med ISO-uttag:

Koppla ur kabelhärvorna för ljud och strömförsörjning från bilradion.

Anslut kopplingsstyckena av hontyp på mutekabeln och strömkabeln till bilradion.

Anslut bilens kabelhärvor för ljud och strömförsörjning till kopplingsstyckena av hantyp.

Om bilradion är utrustad med en Mute-ingång, anslut den gula tråden i mutekabeln till en av ingångarna «Mute in» 1, 2 eller 3. Se i dokumentationen om bilradion för att bestämma muteingångens läge

MÄRK

- Den röda tråden i strömkabeln skall anslutas till permanent 12V, den orange tråden till 12V efter tändning och den svarta tråden till jord.
- Kontrollera kopplingsschemat för bilradions ISO kabelhärva.
- I vissa bilar måste den röda och den orange trådens positioner kastas om. Detta sker helt enkelt genom att kasta om säkringshållarna.
- Anslut inte den orange tråden till permanent 12V, det skulle innebära risk för att framkalla urladdning av bilens batteri.

Bilradio utan ISO-uttag:

Du kan använda en anpassningskabelhärva som är specifik för bilen (inte levererad)
 Om du inte förfogar över en adapter skall du utföra en trådvis montering, om anslutningsdonet i bilen inte är av typen ISO.
 Om bilradion har en muteingång skall anslutningen göras med del gula tråden i mutekabeln.

FÖRSTA ANVÄNDNINGEN

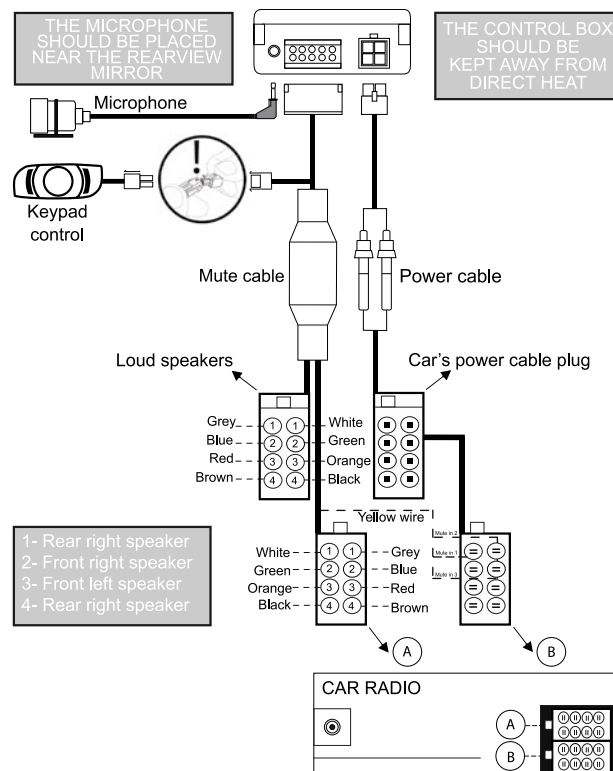

VAL AV SPRÅK VID DEN FÖRSTA ANVÄNDNINGEN

- Klicka på mittknappen, utrustningen meddelar "SPRÅK" samt namnet på det språk som utrustningen använder för tillfället.
- Om du är nöjd med språket kan du lämna menyn genom att trycka på den röda knappen eller övergå till nästa meny genom att vrida på väljaren.
- Gå in i menyn genom att klicka på mittknappen eller den gröna knappen om du vill byta språk.
- När du vrider på väljaren räknar utrustningen upp de språk som är tillgängliga (Deutsch, Svenska, Dansk, Norsk, English)
- När du har hört det språk du vill ha godkänner du genom att klicka på mittknappen eller på den gröna knappen.
- Du hör då en röstbekräftelse.

Inställning av ljudvolymen vid den första användningen

- Klicka på mittknappen, utrustningen meddelar "SPRÅK" samt namnet på det språk som utrustningen använder för tillfället.
- Vrid på väljaren tills utrustningen meddelar "LJUDVOLYM".
- Ett pip gör det möjligt att få veta den aktuella ljudvolymen.
- Gå in i menyn genom att klicka på mittknappen eller den gröna knappen för att öka eller minska ljudvolymen.
- Vrid väljaren till höger för att öka ljudvolymen och till vänster för att minska den. När du har gjort ditt val, bekräftar du genom att trycka snabbt på mittknappen eller den gröna knappen. Du hör då ett pip som bekräftar ditt val.

Sammankoppling

- När strömmen slås på för första gången måste telefonen kopplas till handsfreeutrustningen
- Aktivera Bluetooth på din mobil.
 - Utför en sökning av kringutrustning

För ytterligare information, se kapitlet **Sammankoppling** i bruksanvisningen för telefonen eller besök webbplatsen www.parrot.biz/guide_CHM/evolution/index.html På den vänstra sidan av skärmen klickar du på rubriken **Bluetooth® phones (telefoner)**. Välj önskad telefon för att visa alla inställningsprocedurer.

- När den detekterats visas «Parrot EVOL» på din telefon.
- Välj den.
- Skriv in kopplingskoden 1234 när din telefon ber dig göra det och godkänn. Då ansluter sig CK3000 EVOLUTION till din telefon och meddelar att "ihoppningen lyckats". Alla menyer är hädanefter tillgängliga när du klickar på mittknappen och deras namn uttalas av handsfreeutrustningen när du vrider på väljaren. Från detta ögonblick är du ansluten till handsfreeutrustningen och kan använda den för dina telefonsamtal.

Ringa och ta emot samtal

Ringa ett samtal manuellt:

- Använd telefonens knappsats för att slå numret.
- Samtalet övergår automatiskt till handsfreeläge. Om detta inte är fallet bör du trycka på utrustningens gröna knapp.

Ta emot ett samtal:

- Tryck på den gröna knappen som finns på handsfreeutrustningen eller säg « TELEFON » (se kapitlet « Magiska ord ») för att svara.
- Tryck på den röda knappen som finns på handsfreeutrustningen eller säg « LÄGGA PÅ » (se kapitlet « Magiska ord ») om du inte vill ta emot samtalet.

Lägga på:

- Tryck på den röda knappen som finns på handsfreeutrustningen eller säg « LÄGGA PÅ » (se kapitlet « Magiska ord ») för att avsluta samtalet.

Brevlåda:

Du kan komma åt funktionerna i din brevlåda genom din handsfreeutrustning.

- Ring upp din brevlåda.
- Klicka på mittknappen när du hör meddelandena. Utrustningen uttalar "0".
- Vrid sedan på väljaren tills du hör det önskade numret (1, 2, 3..)
- Godkänn genom att trycka på väljaren.

Bis-funktion (omtagning)*:

- Tryck en längre stund (långt klick: mer än 2 sekunder) på den gröna knappen på utrustningen för en återuppringning av det senaste numret. Utrustningen meddelar "Bis".

Ljudvolym under samtal:

- Ställ in ljudvolymen under samtalet genom att vrida på mittväljaren.

Ringa ett samtal med röstigenkänningen*:

- Tryck på den gröna knappen eller säg "TELEFON" om de magiska orden är aktiverade (se kapitlet « Magiska ord »).
- Vänta på pipsignalen.
- Uttala namnet på personen du vill ringa upp. Du bör i ett tidigare skede ha spelat in röstavtryck på din telefon eller utrustningen. (se kapitlet "Tillägga röstavtryck")
- Om flera nummer förknippas med personen i fråga, säg "Bostad", "Arbetsplats" eller "Mobil" efter den andra pipsignalen.
- Om du vill övergå till telefonen under ett samtal trycker du på den gröna knappen. Utrustningen meddelar "DISCRETE MODE".
- Tryck en annan gång på den gröna knappen för att övergå till handsfreeläget.

* Denna funktion finns endast på vissa telefoner.

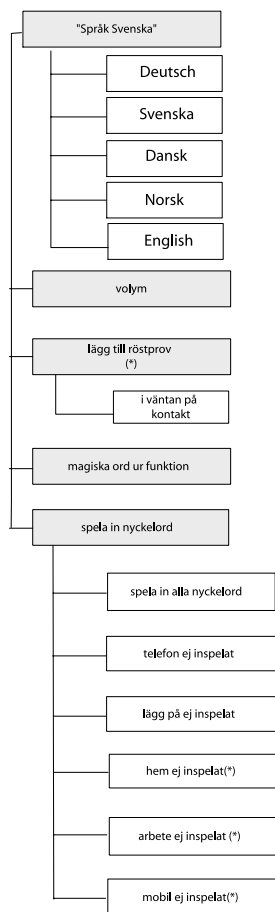

TILL MENYN

För att komma till utrustningsmenyer :

- Klicka på mittknappen.
- Utrustningen uttalar "SPRÅK" samt namnet på det språk som används för tillfället.
- När du vrider på mittväljaren uttalar utrustningen de olika menyerna.
- Användaren lämnar menyerna genom att trycka på knappsatsens röda knapp eller då knappsatsen är inaktiv i mer än 15 sekunder.

Byta språk

- Klicka på mittväljaren, utrustningen meddelar "SPRÅK" samt namnet på språket som används för tillfället.
- Om du är nöjd med språket kan du lämna menyerna genom att trycka på den röda knappen eller övergå till nästa meny genom att vrida på väljaren.
- Om du vill byta språk går du in i menyerna genom att klicka på mittknappen eller på den gröna knappen.
- När du vrider på väljaren räknar utrustningen upp alla språk som finns (Deutsch, Svenska, Dansk, Norsk, English)
- När du har hört språket du vill ha godkänner du genom att klicka på mittknappen eller den gröna knappen.
- Du hör då en röstbekräftelse: « Det valda språket är ... ».

Ställa in ljudvolymen

- Klicka på mittknappen, utrustningen meddelar "SPRÅK" samt namnet på det språk som används för tillfället.
- Vrid på väljaren tills utrustningen meddelar "LJUDVOLYM".
- Ett pip gör det möjligt att få veta den aktuella ljudvolymen.

- För att öka eller minska ljudnivån bör du gå in i menyn genom att klicka på mittknappen eller den gröna knappen.
- Vrid väljaren till höger för att öka ljudnivån och till vänster för att minska den. När du har gjort ditt val, bekräftar du genom att trycka snabbt på mittknappen eller den gröna knappen.
- Du hör då ett pip som bekräftar ditt val.

Tillägga röstavtryck *

- Klicka på mittknappen, utrustningen meddelar "SPRÅK" samt namnet på det språk som används för tillfället.
- Vrid på väljaren tills utrustningen meddelar "TILLÄGGA RÖSTAVTRYCK".
- Gå in i menyn genom att klicka på mittknappen eller den gröna knappen.
- Utrustningen kopplas bort från telefonen och är sedan färdig för att ta emot kontakter.

För att skicka en kontaktuppgift, se bruksanvisningen för telefonen eller koppla upp dig till webbplatsen www.parrot.biz för att få veta tillvägagångssättet för din telefon.

Koppla upp dig på webbplatsen www.parrot.biz eller se länken www.parrot.biz/guide_CHM/evolution/index.html

På den vänstra sidan av skärmen klickar du på rubriken Bluetooth® phones (telefoner). Välj önskad telefon för att visa alla inställningsprocedurer.

Varje gång utrustningen mottar en kontaktuppgift, ger den instruktioner som bör följas.

** Funktion som endast finns på vissa telefoner.*

Magiska ord

De magiska orden gör det möjligt att ta emot ett inkommande samtal eller lägga på samt starta röstigenkänningen med händerna på ratten.

- Klicka på mittknappen, utrustningen meddelar "SPRÅK" samt namnet på det språk som används för tillfället.
- Vrid på väljaren tills utrustningen meddelar "MAGISKA ORD" samt användningsläget "AKTIVERADE" eller "AVAKTIVERADE".
- Om du är nöjd med läget kan du övergå till nästa meny genom att vrida på väljaren eller lämna menyn genom att trycka på den röda knappen.
- Om du inte är nöjd med läget klickar du på mittknappen eller på den gröna knappen. Läget förändras. Det övergår från "aktiverade" till "avaktiverade" eller tvärtom. Utrustningen meddelar det nya läget.
- Om du väljer att aktivera de magiska orden men du har ännu inte spelat in orden "TELEFON" och/eller "LÄGGA PÅ", övergår utrustningen automatiskt till inspelningsläge.
- När de magiska orden är inspelade kommer de att vara aktiverade.

Spela in nyckelorden

Telefon Lägg på Bostad* Mobil* Arbetsplats* Allmänt*



Annat* * Dessa ord finns endast på vissa telefoner.

- Klicka på mittknappen, utrustningen meddelar "SPRÅK" samt namnet på det språk som används för tillfället.
- Vrid på väljaren tills utrustningen meddelar "SPELA IN NYCKELORDEN". Godkänn genom att trycka på mittknappen eller den gröna knappen.
- Utrustningen uttalar "SPELA IN NYCKELORDEN".

- Om du inte vill spela in alla nyckelord vrider du på väljaren för att komma fram till önskat nyckelord.
- Utrustningen ställer in sig på det första inspelade ordet ifall ett eller flera nyckelord redan är inspelade.
- Tryck på mittknappen eller den gröna knappen för att starta inspelningen. Följ anvisningarna som utrustningen ger.
- När ett nyckelord är inspelat går utrustningen automatiskt vidare till det följande.
- När alla nyckelord har spelats in aktiverar utrustningen dem automatiskt.
- Du kan lämna menyn när som helst genom att trycka på den röda knappen och komma tillbaka och spela in eller åter spela in orden du önskar.

SPECIALMENY FÖR ERICSSON & SONY ERICSSON

Huvudmenyn omfattar de 4 följande rubrikerna :
Telefonkatalog, Parametrar, Nyckelord och Radering av minnet.
Klicka på Ja för att gå in i dessa rubriker. Välj önskad rubrik med knappen och godkänn genom  att trycka på Yes.

Tryck på  tills du kommer fram till «Extra» på en T39 eller en R520, eller «Anslut» på en T68 och «Anslutningar» på en T68i/T68m/T608/T610/T616/T618/T630/Z600/Z608.
Tryck på  tills «Tillbehör» visas och skriv «Yes».
Ställ dig på «menyn Parrot» och klicka på «Yes»; rubrikerna i menyn visas: Telefonkatalog, Parametrar, Röstigenkänning, Radering av minnet.

Telefonkatalog

Lista :

Visar listan över namnen som finns i din telefonkatalog. Namnen som förknippas med ett röstavtryck inleds av/med en stjärna (*).

För att lära sig ett namn eller lära sig ett namn på nytt:

Ställ dig på namnet och godkänn genom att trycka på «Yes».



Sök :

Gör det möjligt att söka ett namn med dess initialer ; skriv in en bokstav och godkänn genom att trycka på «Yes».

Parametrar

Volym:

Denna funktion finns till för att ställa in ljudvolymen på din Parrot EVOLUTION.

Klicka på Yes och ställ in med  eller  . Klicka på Yes för att godkänna.

Automatiskt svar :

Denna funktion gör det möjligt att aktivera eller avaktivera det automatiska svaret.

Klicka på Ja, och välj sedan mellan «aktiverad» och «avaktiverad».

Användare :

Denna funktion gör det möjligt att utse den prioriterade telefonen när flera telefoner är sammankopplade med Parrot EVOLUTION. Denna telefon är den första som utrustningen försöker koppla upp sig till.

Klicka på Ja, « huvudanvändare ? » visas, godkänn.

Caller ID :

Denna funktion gör det möjligt att visa den uppringandes identitet.

När funktionen är aktiverad och du besvarar ett samtal, kommer den uppringandes namn att uttalas om det finns i din telefonkatalog och om du förknippat det med ett röstavtryck. Klicka på Ja och välj mellan «aktiverad» eller «avaktiverad».

Multi-Tel :

Denna funktion finns enbart på telefoner med profilen «Headset». De berörda telefonerna är R520, T39, T68m och den ursprungliga T68i (mjukvaruversion lägre än R2E). Denna meny gör det möjligt att samtidigt använda dessa telefoner under samma användningssession. Den första telefon som utrustningen Parrot EVOLUTION ansluter sig till blir huvudtelefonen under användningssessionen (tills den stängs av).

Om funktionen «Multi-Tel» är aktiverad för denna telefon kommer utrustningen Parrot EVOLUTION att godkänna de inkommande samtalen från de andra telefoner som i ett tidigare skede sammankopplats med utrustningen.

Märk :

Funktionen Multi-Tel är nu kompatibel med T68i, T608, T610, T616, T618, T630, Z600 och Z608 (med särskilda versioner av mjukvaran).

Denna funktion är tillgänglig när läget «Energibesparing» är aktiverat (profil «Headset» aktiverad).

När läget är aktiverat bör Parrot EVOLUTION känna igen alla telefonerna i detta nya funktionsläge. Det är därför nödvändigt att ansluta alla telefoner till Parrot EVOLUTION skilt för sig och att starta den på nytt efter varje igenkänning.

Röstigenkänning

- Telefonnummer :

Nyckelorden ämnade för «visitkorten» : bostad, arbetsplats och mobil. Dessa är tillgängliga genom att klicka på «Yes», Tel.nr.

Inlärningssekvensen är densamma som för namnen.

- Wordspotting :

Gör det möjligt att använda nyckelorden för att ringa (Telefon) och sedan avsluta samtalet.

- Aktiveras genom användning av nyckelorden eller knapparna
- Avaktiveras enbart med knapparna

- Nyckelorden :

Inlärningsmenyn för nyckelorden «Telefon» och «Avsluta samtal». Dessa två nyckelord gör det möjligt att besvara eller avsluta ett inkommande samtal, avsluta ett pågående samtal eller avsluta ett utgående samtal. De kan användas först efter aktivering av menyn Wordspotting.

- Personlig ordbok :

På franska finns avtryck som spelats in i förväg för nyckelorden «Telefon» och « Avsluta samtal».

Dessa avtryck är standardavtryck (alternativet «Personlig ordbok» avaktiverat).

För att optimera igenkänningen av dessa nyckelord är det bättre att registrera dina egna avtryck i menyn «Nyckelord» och sedan aktivera menyn «Personlig ordbok».

Radering av minnet

Klicka på «Yes», «radera minnet ?» visas;
Godkänn genom att trycka på «Yes», «radering av minnet pågår, var snäll och vänta» uttalas. För att upphäva, tryck på «No».

Det är möjligt att radera minnet utan att använda menyn Parrot. För detta, tryck en längre stund på den röda och den gröna knappen samtidigt.

Märk: Radering av minnet förorsakar en ny fas av sammankoppling .

Kundsupport

- Vår supporttjänst står till ditt förfogande. Du kan kontakta den per mejl eller telefon. Tjänsten är öppen mellan måndag och fredag från kl. 9 till kl. 18 (fransk tid).
- Besök vår webbplats www.parrot.biz för mer information.

Note

Note

Note

Dansk

Deutsch

Svenska

Dansk

Norsk

English

Brugsanvisning

INTRODUKTION

Med bilsættet CK3000 EVOLUTION kan du bruge din mobiltelefon i bilen og opnå bedst mulig komfort og sikkerhed.

- Ved hjælp af taleanvisninger og stemmegenkendelse kan du bruge mobiltelefonen uden at slippe rattet.
- Kommunikationen foregår via bilens højttalere og en mikrofon, der er placeret ved bakspejlet.

Bilsættet CK3000 EVOLUTION indeholder følgende funktioner:

- Trådløs forbindelse med mobiltelefonen
- Håndfri full duplex-samtale med eliminering af ekko
- Reduktion af baggrundsstøj
- Stemmegenkendelse (op til 150 navne) *
- Automatisk afbrydelse af bilradioen og tilslutning til bilens højttalere under kommunikation.
- Tilslutning af op til tre telefoner

Sættets indhold

- Tastatur
- Netledning
- Elektronikboks
- Mikrofon
- Kabel til mute-funktion
- Brugsanvisning

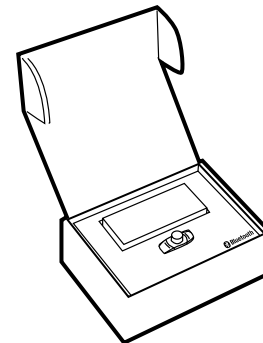

* Funktionen findes kun på visse telefonmodeller.

MONTERING

Gå direkte til næste kapitel om tilkobling, hvis CK3000 EVOLUTION-sættet installeres af en fagmand.

CK3000 EVOLUTION består af en elektronikboks, en mikrofon, en fjernbetjening med to taster og to ISO-ledningsnet til bilradioen.



Elektronikboks:

Elektronikboksen må ikke installeres tæt ved varmesystemet eller klima anlægget. Beskyt elektronikboksen mod direkte sollys. Elektronikboksen må ikke klemmes inde mellem metalplader, der kan forringe kvaliteten af Bluetooth®-forbindelsen.



Mikrofon:

Mikrofonen skal vende mod føreren og skal helst installeres mellem solskærmen og bakspejle



Tastatur:

Det anbefales at installere tastaturet på et nemt tilgængeligt sted, helst på en rengjort, plan flade. Tilslut tastaturet med det pågældende stik til mute-kablet. Kontroller, at den røde og grønne kontrollampe tænder og slukker i henhold til tændingsnøglen indstilling.



ATENCIÓN



Tilslutning af mute-kabel og netledning:

Mute-kablet er udstyret med sorte ISO-stik. Netledningen er udstyret med grå ISO-stik.



Bilradio med ISO-stik:

Frakobl bilradioens ledningsnet til lyd og strømforsyning.

Tilslut mute-kablets og netledningens hunstik til bilradioen.

Slut bilens ledningsnet for lyd og strømforsyning til hanstikkene.

Hvis bilradioen er udstyret med en mute-indgang, skal mute-kablets gule ledning slutes til den ene indgang af typen «Mute in», 1, 2 eller 3. Se dokumentationen til bilradioen for at finde mute-indgangens placering.

BEMÆRK

- Netledningens røde ledning skal slutes til 12 V permanent, den orange ledning til 12 V efter tænding, og den sorte ledning til stel.
- Se ledningsdiagrammet over bilradioens ISO-fødeledningsnet.
- På nogle biler skal placeringen af den røde og orange ledning byttes om. Det gøres ved at bytte om på indsatsholderne.
- Slut ikke den orange ledning til 12 V permanent, da bilens batteri derved kan blive afladet

Bilradio uden ISO-stik:

Til visse bilmærker findes en adapterledning, som du kan bruge (medfølger ikke). Hvis du ikke har en adapterledning, tilsluttes ledningerne på normal vis, hvis bilen ikke har ISO-stikforbindelser. Hvis bilradioen er udstyret med en mute-indgang, skal du bruge den gule ledning på mute-kablet til at udføre tilslutningen.

CABLE DIAGRAM CONNECTION

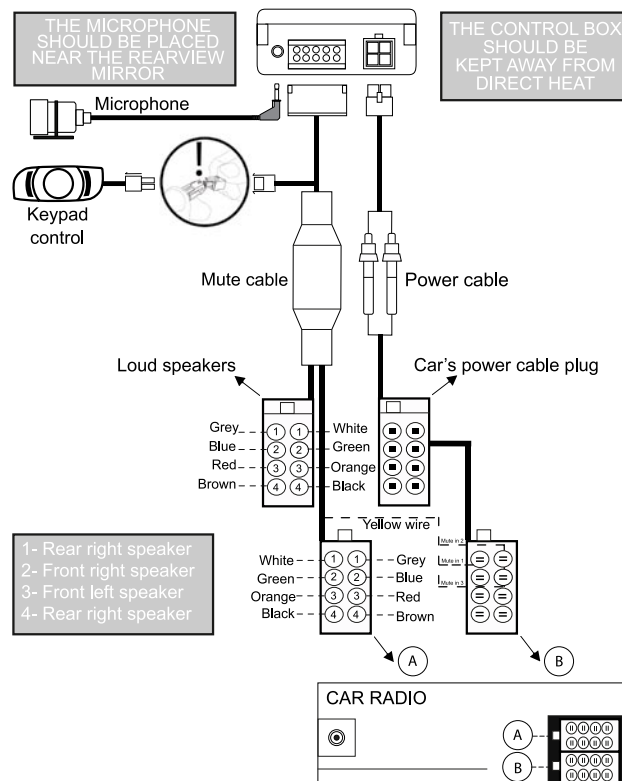

BRUG FØRSTE GANG

Tilkobling

Første gang udstyret tændes, skal mobiltelefonen tilkobles det håndfrie sæt.

- Aktiver mobiltelefonens Bluetooth-forbindelse.
- Søg efter tilbehør.

Yderligere oplysninger finder du i afsnittet om tilslutning i brugsanvisningen til mobiltelefonen eller på webstedet www.parrot.biz
http://www.parrot.biz/guide_chm/evolution/index.html
Klik i feltet Bluetooth®-telefoner i venstre side af skærmen. Vælg den ønskede telefon for at få adgang til indstillingerne

- Når bilsættet er fundet, vises «Parrot EVOL» på mobiltelefonen.
- Vælg det.
- Indtast tilslutningskoden 1234, når mobiltelefonen beder om det, og godkend. CK3000 EVOLUTION tilsluttes herefter til mobiltelefonen og viser en meddelelse om, at tilkoblingen er korrekt udført.

Alle menuer er nu tilgængelige, når du trykker på den midterste knap. Navnene udtales via det håndfrie sæt, når du drejer på betjeningsknappen. Mobiltelefonen er nu tilsluttet det håndfrie sæt, som herefter kan bruges til kommunikation.

Foretage og modtage opkald

Foretage et opkald manuelt:

Indtast nummeret på mobiltelefonens tastatur. Samtalen skifter automatisk til den håndfrie funktion. Tryk på den grønne knap på det håndfrie sæt, hvis det ikke er tilfældet.

Modtage et opkald:

- Tryk på den grønne knap på det håndfrie sæt, eller sig «TELEFON» (se afsnittet «Magiske ord») for at aktivere et telefonopkald.
- Tryk på den røde knap på det håndfrie sæt, eller sig «LÆG PÅ» (se afsnittet «Magiske ord») for at afslutte et opkald.

Lægge på:

- Tryk på den røde knap på det håndfrie sæt, eller sig «LÆG PÅ» (se afsnittet «Magiske ord») for at lægge på.

Telefon svarer:

Du har adgang til telefon svarerens forskellige funktioner fra det håndfrie sæt.

- Ring op til telefon svareren.
- Klik på betjeningsknappen i midten, når du hører meddelelserne. Sættet udtaler «0».
- Drej på betjeningsknappen, indtil du hører det ønskede nummer (1, 2, 3..)
- Godkend ved at trykke på betjeningsknappen.

Funktionen Genkald*:

- Tryk i lang tid (langt tryk: mere end 2 sek.) på den grønne knap på det håndfrie sæt for at ringe til det sidste nummer, du har indtastet. Beskeden «Genkald» høres.

Lydstyrke under samtale:

■ Under samtale kan du indstille lydstyrken ved at dreje på betjeningsknappen i midten.

Foretage et opkald via stemmegenkendelse*:

■ Tryk på den grønne knap, eller sig «TELEFON», hvis funktionen Magiske ord er aktiveret (se afsnittet «Magiske ord»).

■ Vent, til bilyden høres.

■ Sig navnet på den person, du vil ringe til. De personer, du vil ringe til, skal være indkodet på telefonen eller det håndfrie sæt (se afsnittet «Tilføjelse af stemmekoder»).

■ Hvis der er knyttet flere numre til en person, kan du sige «Hjemme», «Arbejde» eller «Mobil» efter den anden bilyd.

Stille funktion:

■ Tryk på den grønne knap, hvis du under en samtale vil overføre kommunikationen til telefonen. Beskeden «STILLE FUNKTION» høres.

■ Tryk igen på den grønne knap for at skifte til den håndfrie funktion.

** Funktionen findes kun på visse telefonmodeller.*

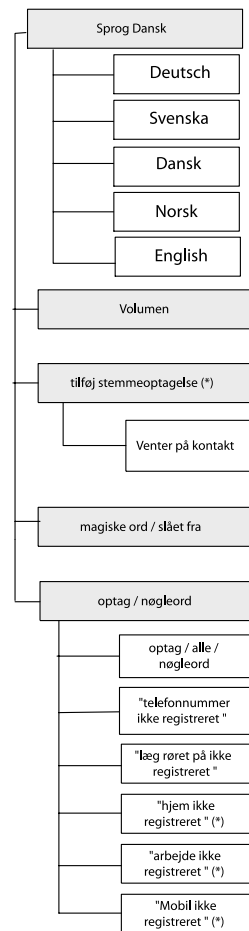

ADGANG TIL MENUEN

Sådan får du adgang til bilsættets menuer:

- Klik på knappen i midten.
- Beskeden «SPROG» høres og derefter navnet på det sprog, som anvendes.
- Når du drejer på betjeningsknappen i midten, opremses de forskellige menuer.
- En menu afsluttes ved at trykke på den røde knap på tastaturet, eller når tastaturet ikke har været brugt i 15 sekunder.

Ændring af sprog

- Klik på betjeningsknappen i midten. Beskeden «SPROG» høres og derefter navnet på det sprog, som anvendes.
- Hvis det ønskede sprog er valgt, kan du afslutte menuen ved at trykke på den røde knap eller skifte til den næste menu ved at dreje på betjeningsknappen.
- Hvis du vil skifte til et andet sprog, skal du åbne menuen ved at trykke på betjeningsknappen i midten eller på den grønne knap.
- Når du drejer på betjeningsknappen, kan du høre de sprog, du kan vælge mellem (Deutsch, Svenska, Dansk, Norsk, English).
- Når du har hørt det sprog, du vil aktivere, skal du godkende ved at trykke på betjeningsknappen i midten eller på den grønne knap.
- Når sproget er valgt, kan du høre: «Det valgte sprog er...».

Indstilling af lydstyrken

- Klik på betjeningsknappen i midten. Beskeden «SPROG» høres og derefter navnet på det sprog, som anvendes af det håndfrie sæt.

- Drej på betjeningsknappen, indtil du hører «LYDSTYRKE».
- Den valgte lydstyrke høres med en biplyd.
- Du kan forøge eller formindske lydstyrken ved at åbne menuen og trykke på betjeningsknappen i midten eller på den grønne knap.
- Drej betjeningsknappen mod højre for at vælge en højere lydstyrke eller mod venstre for at vælge en lavere lydstyrke. Når du har valgt den ønskede lydstyrke, skal du godkende ved at trykke hurtigt på betjeningsknappen i midten eller på den grønne knap.
- Der høres en biplyd som godkendelse.

Tilføjelse af stemmekoder*

- Klik på knappen i midten. Beskeden «SPROG» høres og derefter navnet på det sprog, som anvendes af det håndfrie sæt.
- Drej på betjeningsknappen, indtil du hører «TILFØJELSE AF STEMMEKODER» fra det håndfrie sæt.
- Åbn menuen ved at trykke på betjeningsknappen i midten eller på den grønne knap.
- Det håndfrie sæt afbrydes fra telefonen, og du kan nu indkode kontaktpersoner.

Oplysninger om at overføre en kontaktperson via Bluetooth finder du i telefonens brugsanvisning eller ved at besøge webstedet www.parrot.biz, som beskriver fremgangsmåden for telefonen.

* Funktionen findes kun på visse telefonmodeller.

Besøg vores websted www.parrot.biz, eller følg linket http://www.parrot.biz/guide_chm/evolution/index.html

Klik i feltet Bluetooth®-telefoner i venstre side af skærmen. Vælg den ønskede telefon for at få adgang til indstillingerne.

Så snart det håndfrie sæt modtager en kontaktperson, angives den fremgangsmåde du skal følge.

Magiske ord

Med funktionen Magiske ord kan du besvare et indgående opkald eller afslutte et opkald samt aktivere stemmegenkendelse samtidig med, at du beholder hænderne på rattet.

- Klik på knappen i midten. Beskeden «SPROG» høres og derefter navnet på det sprog, som anvendes af det håndfrie sæt.
- Drej på betjeningsknappen, indtil du hører «MAGISKE ORD» fra det håndfrie sæt og tilstanden «AKTIVERET» eller «DEAKTIVERET».
- Hvis den ønskede tilstand er valgt, kan du gå videre til den næste menu ved at dreje på betjeningsknappen eller afslutte menuen ved at trykke på den røde knap.
- Hvis den aktive tilstand ikke er den ønskede, kan du trykke på betjeningsknappen i midten eller på den grønne knap. Tilstanden ændres. Den skifter fra «aktiveret» til «deaktiveret» eller omvendt. Den nye tilstand meddeles.

■ Hvis du vælger at aktivere funktionen Magiske ord, men du endnu ikke har indkodet ordene «TELEFON» og/eller «LÆG PÅ», indstilles det håndfrie sæt automatisk til indkodningstilstand. Du vejledes til, hvordan du kan indkode de magiske ord.

■ Når de magiske ord er korrekt indkodet, kan funktionen aktiveres.

Indkodning af nøgleord

Telefon - Læg på - Hjemme* - Mobil* - Arbejde*

* Disse ord findes kun på visse telefonmodeller.

- Klik på knappen i midten. Beskeden «SPROG» høres og derefter navnet på det sprog, som anvendes af det håndfrie sæt.
- Drej på betjeningsknappen, indtil du hører «INDKODNING AF NØGLEORD». Godkend ved at trykke på betjeningsknappen i midten eller på den grønne knap.
- Beskeden «INDKODNING AF ALLE NØGLEORD» høres.
- Hvis du ikke vil indkode alle nøgleord, skal du dreje på betjeningsknappen for at få adgang til det ønskede nøgleord.
- Hvis et eller flere ord allerede er indkodet, placeres funktionen på det første nøgleord, der ikke er indkodet.
- Tryk på betjeningsknappen i midten eller på den grønne knap for at begynde indkodningen. Følg anvisningerne fra det håndfrie sæt.
- Når et nøgleord er blevet indkodet, fortsættes automatisk til det næste nøgleord.
- Så snart alle nøgleord er korrekt indkodet, aktiveres de automatisk.
- Du kan afslutte menuen når som helst ved at trykke på den røde knap og senere gå tilbage for at indkode de manglende nøgleord eller ændre de indkodede nøgleord.

MENU SPECIAL ERICSSON & SONY ERICSSON

Hovedmenuen består af følgende fire menupunkter: Telefonliste, Parametre, Nøgleord og Slet hukommelse. Klik på Ja for at åbne hovedmenuen. Vælg det ønskede menupunkt med tasten , og godkend ved at trykke på Yes.

Tryk på , indtil «Tilbehør» for T39 og R520, eller «Tilslut» for T68 og «Tilslutninger» for T68i/T68m/T608/T610/T616/T618/T630/Z600/Z608 vises.

Tryk på  indtil «Tilbehør» vises, og skriv «Yes».

Anbring markøren på «Parrot-menu», og klik på «Yes». Menupunkterne vises: Telefonliste, Parametre, Stemmegenkendelse og Slet hukommelse.

Telefonliste

- Liste:

Viser listen med navne i telefonlisten. De navne, der har tilknyttet en stemmekode, vises med en stjerne (*).

- Sådan indkodes et navn:

Anbring markøren på navnet, og godkend ved at trykke på «Yes».



- Søg:

Bruges til at søge efter et navn ved hjælp af initialerne. Skriv et bogstav, og godkend ved at trykke på «Yes».

Parametre

Lydstyrke:

Denne funktion bruges til at indstille lydstyrken for Parrot EVOLUTION.

Klik på Yes, og indstil med  eller  . Klik på Yes for at godkende.

Auto-svar:

Denne funktion bruges til at aktivere eller deaktivere automatisk svar.

Klik på Ja, og vælg derefter «aktiveret» eller «deaktiveret».

Bruger:

Når flere telefoner er tilsluttet Parrot EVOLUTION, bruges denne funktion til at vælge den telefon, der har højeste prioritet. Telefonen med højeste prioritet er den telefon, som bilsættet forsøger at oprette forbindelse til først. Klik på Yes. «Hovedbruger? « vises. Bekræft.

Opkalds-id:

Denne funktion bruges til at se, hvem der ringer.

Når funktionen er aktiveret, og du modtager et opkald, udtales navnet på den person, der ringer, hvis navnet er indkodet i telefonlisten, og hvis du har tilknyttet en stemmekode. Klik på Ja, og vælg «aktiveret» eller «deaktiveret».

Multitelefon:

Denne funktion er kun disponibel for telefoner, der udelukkende er udstyret med profilen «Hovedtelefoner». De pågældende telefoner er R520, T39, T68m og de første T68i (softwareversion før R2E).

Indstillingen gør det muligt at bruge disse telefoner samtidigt i løbet af samme session med bilsættet. Den første telefon, som

Parrot EVOLUTION opretter forbindelse til, bliver den primære telefon i den pågældende session (indtil slukning).

Hvis indstillingen «Multitefon» er aktiveret for denne telefon, godkender Parrot EVOLUTION indgående opkald fra de andre telefoner, der tidligere har været tilkoblet Parrot EVOLUTION.

Advarsel:

Funktionen Multitefon er nu kompatibel med T68i, T608, T610, T616, T618, T630, Z600 og Z608 (med specielle softwareversioner).

Funktionen er disponibel, når «Energisparetilstand» er aktiveret (profilen «Hovedtelefoner» er aktiveret).

Når denne tilstand er aktiveret, skal Parrot EVOLUTION identificere alle telefonerne i den nye tilstand. Alle telefonerne skal enkeltvist tilsluttes Parrot EVOLUTION, som skal genstartes efter hver identificering.

Stemmegenkendelse

Telefonnr.:

Nøgleord beregnet til opkald med «visitkort»: Hjemme, arbejde og mobil. De vises, når du klikker på «Yes» og Telefonnr. Kodningssekvensen er identisk med indkodningen af navne.

Wordspotting:

Gør det muligt at anvende nøgleord til et opkald (Telefon) og lægge på.

- Aktiveres ved hjælp af nøgleord eller knapperne
- Deaktiveres kun ved hjælp af knapperne

Nøgleord:

Menu til indkodning af nøgleordene «Telefon» og «Læg på». Disse to nøgleord bruges til at besvare et indkommende

opkald eller lægge på, lægge på under en samtale eller lægge på under et udgående opkald. Brug af nøgleord kræver, at indstillingen Wordspotting er aktiveret.

Min ordbog:

For fransk findes der foruddefinerede koder til nøgleordene «Telefon» og «Læg på».

Disse koder anvendes som standard (indstillingen «Min ordbog» er deaktiveret).

For at optimere genkendelsen af nøgleordene anbefales det at indkode dine egne koder i menuen «Nøgleord» og derefter aktivere indstillingen «Min ordbog».

Sletning af hukommelsen

Klik på «Yes», hvorefter «Slet hukommelse?» vises.

Godkend ved at trykke på «Yes». Herefter høres «Hukommelsen slettes. Vent et øjeblik». Du kan annullere sletningen ved at trykke på «No».

Du kan slette hukommelsen uden at bruge menuen Parrot. Det gøres med et langt tryk samtidigt på den røde og grønne knap. Advarsel: Når hukommelsen er slettet, aktiveres en ny tilkoblingsfase.

Sletning af hele hukommelsen

- Tryk samtidig på den røde og grønne knap i tre sekunder.

Hotline

■ Vores hotline står til rådighed for at hjælpe. Du kan kontakte tjenesten via e-mail eller pr. telefon. Den har åbent fra mandag til fredag fra kl. 9.00 til 18.00 (fransk tid).

- Besøg vores websted www.parrot.biz, hvis du ønsker yderligere oplysninger.

Norsk

Deutsch

Svenska

Dansk

Norsk

English

Bruerveiledning

INNLEDNING

Med CK3000 EVOLUTION Car Kit kan du bruke telefonen din i bilen med størst mulig komfort og sikkerhet.

- Talehjelpen og talegjenkjennelsen gjør at du kan bruke den uten å slippe rattet.
- Samtalen foretas gjennom bilens høyttalere.

CK3000 EVOLUTION tilbyr deg følgende funksjonaliteter:

- Trådløs radioforbindelse med din telefon
- Full duplex håndfrisantale uten ekko
- Reduksjon av bakgrunnsstøy
- Talegjenkjennelse (opptil 150 navn)*
- Automatisk avslåing av bilradioen og forbindelse til bilens høyttalere.
- Pairing av opptil 3 telefoner

Emballasjens innhold

- Tastatur
- Strømledning
- Elektronisk enhet
- Mikrofon
- Mutekabel
- Bruksanvisning

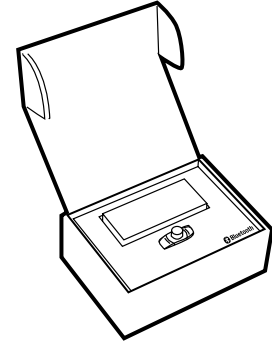

** Denne funksjonen er kun tilgjengelig på enkelte telefoner.*

MONTERING

Hvis din CK3000 EVOLUTION er blitt installert av en fagperson, går du direkte til neste kapittel om pairingfasen.

CK3000 EVOLUTION består av en elektronisk enhet, en mikrofon, en fjernkontroll med 2 taster og to ISO forbindelsesledningsbunter for bilradioen.



Elektronisk enhet:

Denne enheten skal ikke installeres i nærheten av varme- eller klimaanlegget. Enheten må beskyttes mot direkte sollys. Unngå å sette enheten inn mellom metallvegger, som vil svekke forbindelseskvaliteten til Bluetooth®.



Mikrofon:

Mikrofonen skal være vendt mot føreren og installert fortrinnsvis mellom solskjermen og bakspeilet.



Tastatur:

Vi anbefaler deg å installere det på et lett tilgjengelig sted, fortrinnsvis på et flatt underlag som du har gjort rent på forhånd. Forbind tastaturet til kontaktledet som er beregnet til dette på mutekabelen. Sjekk at de røde og grønne varselampene tennes og slukkes ifølge tenningsnøkkelsens stilling.



Attenzione



Forbindelse av mutekabelen og strømledningen:

Mutekabelen er utstyrt med sorte ISO kontaktled. Strømkabelen er utstyrt med grå ISO kontaktled.

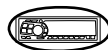

Bilradio med ISO-kontakter:

Frakoble bilradioens audio- og strømtilførselsledningsbunter. Forbind hunnkontaktledene på mutekabelen og på strømtilførselskabelen til bilradioen. Forbind bilens audio- og strømtilførselsledningsbunter til hannkontaktledene.

Hvis bilradioen har et Mute-inntak, forbinder du den gule ledningstråden til ett av inntakene « Mute in » 1, 2 eller 3. Se bilradioens bruksanvisning for å få vite hvor muteinntaket befinner seg.

FORSIKTIG

- Den røde ledningstråden skal være forbundet med den permanente 12V, den oransje til 12 V etter tenningskontakt og den sorte til jordingen.
- Sjekk strømskjemaet for bilradioens ISO strømledningsbunt.
- På enkelte biler er det nødvendig å ombytte de røde og oransje ledningstrådenes stillinger. Denne operasjonen foretar du ganske enkelt ved å bytte om på sikringsholderne.
- Du må ikke forbinde den oransje ledningstråden til den permanente 12V, da risikerer du at bilbatteriet lades ut.

Bilradio uten ISO-kontakt:

Du kan bruke en tilpasningsledningsbunt som er særegen for kjøretøyet (ikke levert)
 Hvis du ikke har adapter, kan du foreta trådvis montering, hvis kjøretøyet's tilkoblingsområde ikke er ISO.
 Hvis bilradioen har et « mute »-inntak, foretar du forbindelsen med den gule ledningstråden i mutekabelen.

CABLE DIAGRAM CONNECTION

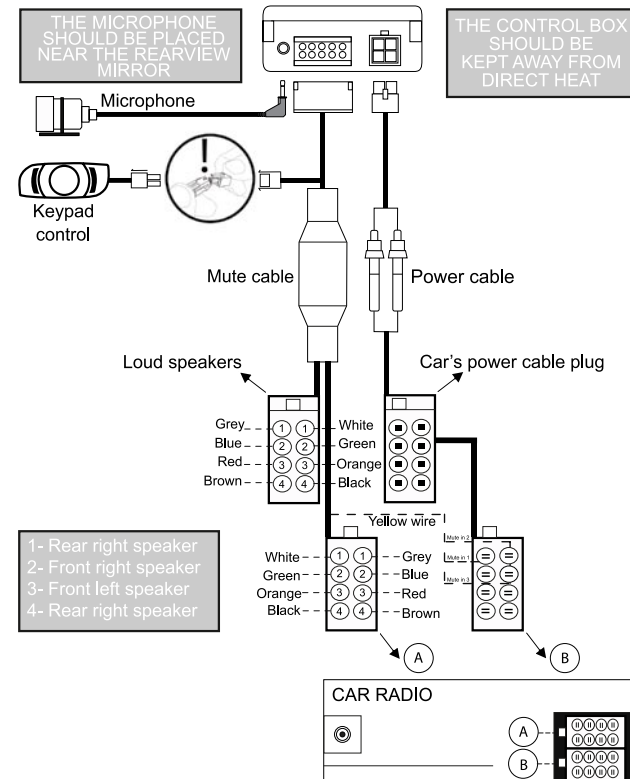

FØRSTE GANGS BRUK

Valg av språk ved første gangs bruk

- Klikk på knappen i midten, og settet uttaler « SPRÅK » og navnet på det språket som nå brukes av settet.
- Hvis språket egner seg for deg, kan du forlate menyen ved å trykke på den røde knappen eller gå videre til neste meny ved å bevege rulleknappen.
- Hvis du vil endre språket, går du inn i menyen ved å klikke på knappen i midten eller den grønne knappen.
- Når du beveger rulleknappen, uttaler settet de tilgjengelige språkene (Deutsch, Svenska, Dansk, Norsk, English)
- Når du har hørt det språket du vil ha, bekrefter du ved å klikke på knappen i midten eller den grønne knappen.
- Du hører en bekreftelsessetning.

Justering av lydstyrke ved første gangs bruk

- Klikk på knappen i midten, og settet uttaler « SPRÅK » og navnet på det språket som nå brukes av settet.
- Beveg rulleknappen til settet uttaler « LYDSTYRKE ».
- Du vil høre en pipelyd som angir gjeldende lydstyrke.
- Hvis du vil heve eller senke lydstyrken, går du inn i menyen ved å klikke på knappen i midten eller den grønne knappen.
- Beveg rulleknappen mot høyre for å heve lydstyrken eller mot venstre for å senke lydstyrken. Når du har utført valget, bekrefter du ved å klikke raskt på knappen i midten eller den grønne knappen.
- Du hører en bekreftelsespipelyd.

Pairing

Når du slår på apparatet for første gang, må du foreta en pairing av telefonen med håndfrisettet.

- Aktiver Bluetooth på din mobil.
- Foreta et søk etter periferiutstyr

Hvis du ønsker ytterligere opplysninger, se kapitlet Pairing i telefonens bruksanvisning eller besøk Webstedet www.parrot.biz
http://www.parrot.biz/guide_chm/evolution/index.html
Klikk på rubrikken Bluetooth® phones til venstre på skjermen. Ved å velge den telefonen du ønsker, får du tilgang til alle programmeringsprosedyrene.

- Så snart den er oppsporet, angis «Parrot EVOL» på din telefon.
- Merk det.
- Tast forbindelseskoden 1234 når telefonen ber deg om det, og bekreft. CK3000 EVOLUTION kobles så til din telefon og uttaler « Vellykket pairing ».

Alle menyene er nå tilgjengelige når du klikker på knappen i midten og navnene deres uttales av håndfrisettet når du beveger rulleknappen. Fra nå av er du tilkoblet håndfrisettet og du kan bruke det for å kommunisere.

Foreta og motta anrop

Foreta et anrop manuelt:

- Slå nummeret ved å bruke telefontastaturet.
- Samtalen går automatisk over til håndfrimodus. Hvis dette ikke er tilfelle, trykker du på den grønne knappen på settet ditt.

Motta et anrop:

- Trykk på den grønne knappen på håndfrisettet eller uttal « TELEFON » (se kapitlet « Magiske ord ») for å ta samtalen.
- Trykk på den røde knappen på håndfrisettet eller uttal « LEGG PÅ » (se kapitlet « Magiske ord ») hvis du ønsker å avvise anropet.

Legge på:

- Trykk på den grønne knappen på håndfrisettet eller uttal « LEGG PÅ » (se kapitlet « Magiske ord ») for å legge på.

Meldinger:

Du har mulighet til å få tilgang til meldingsfunksjonene dine fra håndfrisettet.

- Ring til meldingstjenesten din.
- Når du hører meldingene, klikker du på midtrulleknappen. Sett uttaler "0".
- Beveg da rulleknappen til du hører ønsket nummer (1, 2, 3, osv.)
- Bekreft ved å trykke på rulleknappen.

Funksjonen Bis*:

- Hold nede lenge (langt klikk: mer enn 2 sek.) på den grønne tasten på håndfrisettet for å ringe det nummeret du tastet sist.

Settet uttaler « Bis ».

Lydstyrke under samtale:

- I løpet av samtalen kan du justere lydstyrken ved å bevege midtrulleknappen.

Sette et anrop på talegjennkjennelse*:

- Trykk på den grønne knappen eller uttal « TELEFON » hvis de magiske ordene er aktivert (se kapitlet « Magiske ord »).
- Vent på pipelyden.
- Uttal navnet på din samtalepartner. Du må registrere taleavtrykkene på forhånd i telefonen din eller håndfrisettet. (Se kapitlet « Tilføy taleavtrykk »)
- Hvis det er flere nummer tilknyttet samtalepartneren, uttaler du « Hjem », « Arbeid » eller « Mobil » etter den andre pipelyden.

Diskret modus:

- Hvis du ønsker å sette anropet over til telefonen din i løpet av samtalen, trykker du på den grønne knappen. Sett uttaler « DISKRET MODUS ».
- Trykk igjen på den grønne knappen for å gå over til Håndfrimodus igjen.

* Denne funksjonen er kun tilgjengelig på enkelte telefoner.

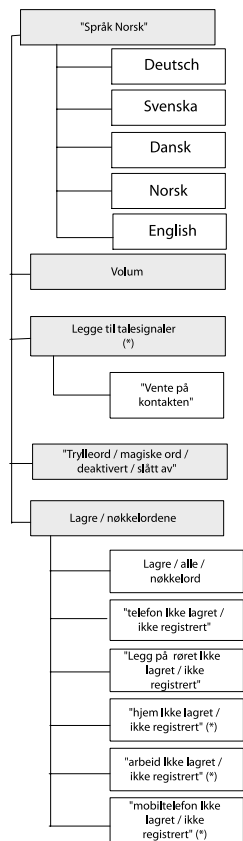

TILGANG TIL MENYEN

For å få tilgang til menyene i settet:

- Klikk på knappen i midten.
- Kistet uttaler « SPRÅK » og deretter navnet på det språket som nå brukes.
- Når du beveger midtrulleknappen, uttaler settet de forskjellige menyene.
- Brukeren forlater menyene ved å trykke på den røde knappen på tastaturet eller når tastaturet er uberørt i over 15 sekunder.

Endre språk

- Klikk på rulleknappen i midten, og settet uttaler « SPRÅK » og navnet på det språket som nå brukes.
- Hvis språket egner seg for deg, kan du forlate menyen ved å trykke på den røde knappen eller gå videre til neste meny ved å bevege rulleknappen.
- Hvis du vil endre språket, går du inn i menyen ved å klikke på knappen i midten eller den grønne knappen.
- Når du beveger rulleknappen, uttaler settet de tilgjengelige språkene (Deutsch, Svenska, Dansk, Norsk, English).
- Når du har hørt det språket du vil ha, bekrefter du ved å klikke på knappen i midten eller den grønne knappen.
- Du hører en bekreftelsessetning: « Det valgte språket er... ».

Stille inn lydstyrke

- Klikk på knappen i midten, og settet uttaler « SPRÅK » og navnet på det språket som nå brukes av settet.
- Beveg rulleknappen til settet uttaler « LYDSTYRKE ».
- Du vil høre en pipelyd som angir gjeldende lydstyrke.
- Hvis du vil heve eller senke lydstyrken, går du inn i menyen

ved å klikke på knappen i midten eller den grønne knappen.

- Beveg rulleknappen mot høyre for å heve lydstyrken eller mot venstre for å senke lydstyrken. Når du har utført valget, bekrefter du ved å klikke raskt på knappen i midten eller den grønne knappen.

- Du hører en bekreftelsespipelyd.

Tilføyte taleavtrykk *

- Klikk på knappen i midten, og settet uttaler « SPRÅK » og navnet på det språket som nå brukes av settet.

- Beveg rulleknappen til settet uttaler « TILFØYTE TALEAVTRYKK ».

- Gå inn i menyen ved å klikke på knappen i midten eller den grønne knappen.

- Settet frakobles fra telefonen og er nå klart til å motta kontakter

For å sende en kontakt kan du se brukerveiledningen til din telefon eller oppkoble deg til nettstedet www.parrot.biz for å få vite framgangsmåten for din telefon

** Denne funksjonen er kun tilgjengelig på enkelte telefoner.*

Koble deg opp til nettstedet www.parrot.biz eller gå direkte til lenken http://www.parrot.biz/guide_chm/evolution/index.html

Klikk på rubrikken Bluetooth phones til venstre på skjermen. Velg den telefonen du ønsker å få tilgang til alle programmeringsprosedyrene.

Så snart settet har mottatt en kontakt, gir den deg de instruksjonene du må følge.

Magiske ord

Med de magiske ordene kan du ta i mot et innkommende anrop eller legge på, og starte en talegjennkjennelse med hendene på rattet.

- Klikk på knappen i midten, og settet uttaler « SPRÅK » og navnet på det språket som nå brukes av settet.

- Beveg rulleknappen til settet uttaler « MAGISKE ORD » og bruksstatusen « AKTIVERT » eller « DEAKTIVERT ».

- Hvis språket egner seg for deg, kan du gå til neste meny ved å bevege rulleknappen eller forlate menyen ved å klikke på den røde knappen.

- Hvis statusen ikke egner seg for deg, klikker du på knappen i midten eller den grønne knappen. Statusen endres. Den endres fra « aktivert » til « deaktivert » eller motsatt. Settet uttaler den nye statusen.

- Hvis du velger å aktivere de magiske ordene, men har ikke registrert ordene « TELEFON » og/eller « LEGG PÅ » enda, settes settet automatisk på registreringsmodus. Settet veileder deg i registreringen av de magiske ordene.

- Når de magiske ordene er korrekt registrert, aktiveres de.

Registrere nøkkelord

Telefon - Legg på - Hjem * - Mobil* - Arbeid*

** Denne funksjonen er kun tilgjengelig på enkelte telefoner.*

- Klikk på knappen i midten, og settet uttaler « SPRÅK » og navnet på det språket som nå brukes av settet.

- Beveg rulleknappen til settet uttaler « REGISTRERE NØKKELOD ». Bekreft ved å trykke på knappen i midten eller den grønne knappen.

- Settet uttaler « REGISTRERE ALLE NØKKELODENE ».

- Hvis du ikke ønsker å registrere alle nøkkelordene, beveger du rulleknappen for å få tilgang til ønsket nøkkelord.

- Hvis ett eller flere nøkkelord allerede er registrert, plasseres settet på det første ikke registrerte nøkkelordet.
- Trykk på knappen i midten eller den grønne knappen for å starte registreringen. Følg angivelsene som gis av settet.
- Når et nøkkelord er korrekt registrert, går settet automatisk over til neste.
- Når alle nøkkelordene er korrekt registrert, aktiveres de automatisk av settet.
- Du kan forlate menyen når du vil ved å trykke på den røde knappen og du kan gå tilbake og registrere eller registrere ordene på nytt når du måtte ønske.

SPELALMENY ERICSSON & SONY ERICSSON

Hovedmenyen består av de 4 følgende rubrikkene: Katalog, Parametre, Nøkkelord og Minnesletting. Hvis du klikker på ja, kan du gå inn i disse menyene. Velg ønsket rubrikk med tasten og ↓ bekræft ved å trykke på Yes.

Trykk på ➡ helt til « Mine valg » for T39 og R520, eller « Koble til » for T68 og » Oppkoblinger « for T68i/T68m/T608/T610/T616/T618/T630/Z600/Z608.

Trykk på ↓ helt til « Tilbehør » og tast « Yes ». Still deg på « Parrot-meny » og klikk på « Yes » ; menyens rubrikker angis: Katalog, Parametre, Talegjenkjenning, Minnesletting.

Katalog

Liste:

Vis listen med navnene i din katalog. De navnene som har et

taleavtrykk knyttet til seg, har en stjerne foran (*).

For å lære eller lære et navn på nytt igjen:

Still deg på dette navnet og bekreft ved å trykke på « Yes ».

Søke:

Gjør det mulig å søke etter et navn via forbokstav. Trykk på en bokstav og bekreft ved å trykke på « Yes ».

Parametre

Lydstyrke:

Med denne funksjonen kan du justere lydstyrken på Parrot EVOLUTION.

Klikk på Yes og juster med ◀ eller ▶ . Klikk på Yes for å bekrefte.

Automatisk svar:

Med denne funksjonen kan du aktivere eller deaktivere automatisk svar.

Klikk på Ja, og velg så mellom « aktivert » og « deaktivert ».

Bruker:

Når flere telefoner er pairt med Parrot EVOLUTION, gjør denne funksjonen det mulig å oppgi den telefonen som har fortrinnsrett. Telefonen med fortrinnsrett er den første telefonen som settet vil prøve å koble seg til.

Klikk på Yes, « hovedbruker? » vises, bekreft.

Caller ID:

Med denne funksjonen får du vite hvem det er som ringer.

Når denne funksjonen er aktivert, ved mottakelse av et anrop, uttales navnet på oppringeren hvis vedkommende står oppført i katalogen din og er forbundet til et taleavtrykk.

Klikk på Ja og velg mellom « aktivert » eller « deaktivert ».

Multi-Tel:

Denne funksjonen er bare tilgjengelig for telefoner som kun har profilen « Hodetelefon ». De telefonene det gjelder er R520, T39, T68m og de første T68i (programvareversjon under den for R2E).

Med dette alternativet kan du bruke disse telefonene samtidig under en og samme brukssesjon av settet. Den første telefonen som Parrot EVOLUTION kobles til blir hovedtelefonen for settets brukssesjon (helt til sesjonen tar slutt).

Hvis alternativet « Multi-Tel » aktiveres for denne telefonen, tar Parrot EVOLUTION inn de andre innkommende anropene fra de andre telefonene, som er blitt pairert med Parrot EVOLUTION tidligere.

NB:

Funksjonen Multi-Tel er nå kompatibel med T68i, T608, T610, T616, T618, T630, Z600 og Z608 (med spesifikke programvareversjoner).

Denne funksjonen er tilgjengelig når modusen « Energisparing » er aktivert (profilen « Hodetelefon » aktivert).

Når denne modusen er aktivert, må Parrot EVOLUTION identifisere hver enkelt telefon i denne nye modusen. Da er det nødvendig å koble en telefon av gangen til Parrot EVOLUTION, idet det omstartes etter hver identifikasjon.

Talegjenkjennelse

Tlf.nr.:

Nøkkellordene som er beregnet til anrop av « visittkortene »: hjem, arbeid og mobil. Disse er tilgjengelige ved å klikke på « Yes », tlf.nr. Læringssekvensen er lik den som følges for navnene

Wordspotting:

Gjør det mulig å bruke nøkkellord for å foreta et anrop (Telefon), og legge på.

- Aktiveres ved bruk av nøkkellordene eller knappene
- Deaktiveres ved bruk av knappene bare

Nøkkellord:

Læringsmeny for nøkkellordene « Telefon » og « Legg på ». Med disse nøkkellordene kan du legge på eller ta et innkommende anrop, avslutte en pågående samtale eller avslutte et utgående anrop. For å bruke disse nøkkellordene må du aktivere alternativet Wordspotting.

Dic. Perso:

For det franske språket finnes det allerede registrerte avtrykk for nøkkellordene « Telefon » og « Legg på ».

Disse avtrykkene brukes som standard (alternativet « Dic. Perso » deaktivert).

Hvis du vil optimisere gjenkjennelsen av disse nøkkellordene, bør du registrere dine egne avtrykk i menyen « Nøkkellord », og så aktivere alternativet « Dic. Perso » (Personlig ordbok).

Minnesletting

Klikk på « Yes », og « slette minne? » vises; Bekreft ved å trykke på « Yes » og « minnesletting pågår, vennligst vent » uttales. For å oppheve trykker du på « No ». Det er mulig å slette minnet uten å bruke menyen Parrot. Det gjør du ved å holde den røde og den grønne knappen lenge nede samtidig.

NB: Minneslettingen forårsaker en ny pairingfase.

Sletting av hele minnet

- Trykk samtidig på den røde og den grønne knappen i 3 sekunder

Hot-line

- Vår hot-line står til rådighet for deg. Du kan ta kontakt med den via epost eller telefon. Åpningstider fra mandag til fredag fra kl. 9-18 (fransk klokkeslett).
- Du kan koble deg opp til vårt websted www.parrot.biz hvis du ønsker ytterligere opplysninger.

Note

Deutsch

Svenska

Dansk

Norsk

English

Note

Note

English

Deutsch

Svenska

Dansk

Norsk

English

User's Guide

INTRODUCTION

The **CK3000 EVOLUTION** Car Kit allows you to use your mobile phone in the car with the highest level of comfort and the greatest possible safety.

- The voice help feature and the voice recognition capability enable you to use your phone without taking your hands off the wheel.
- Your conversation is amplified through the vehicle's speakers.

The **CK3000 EVOLUTION** offers you the following features:

- Wireless radio connection with your mobile phone
- Full duplex hands-free conversations with echo cancellation
- Background noise reduction
- Voice recognition (up to 150 names) *
- Automatic muting of the car stereo and connection to your vehicle's speakers
- Registering of up to three mobile phones

Kit Contents

- Keypad
- Power supply cable
- Electronic control unit
- Microphone
- Mute cable
- User guide

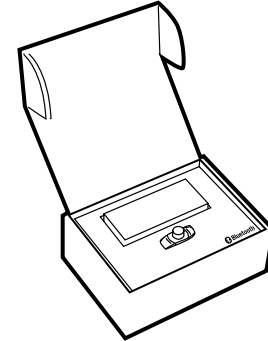

** Feature only available with certain mobile phones.*

FITTING

If your **CK3000 EVOLUTION** is installed by a professional, skip directly to the next chapter, entitled «Getting Started».

The **CK3000 EVOLUTION** comprises an electronic control unit, a microphone, a 2-key remote control and two ISO connector plugs for the car stereo.



Electronic control unit:

Do not install the control unit near the vehicle's heater or air conditioning unit. Protect the unit from direct exposure to sunlight. Avoid enclosing the unit inside the vehicle's metal wings or panels, which could affect the quality of the Bluetooth® link.



Microphone:

The microphone must be pointed towards the driver and preferably fitted between the sun visor and the rear-view mirror.



Keypad:

You are advised to fit the keypad where it can easily be reached, preferably on a flat surface that has first been cleaned. Connect the mute cable to the connector provided on the keypad. Ensure that the red and green LEDs light up and switch off according to the position of the key in the ignition.



CAUTION



Connecting the mute cable and power supply cable:

The mute cable is fitted with black ISO connectors. The power supply cable is fitted with grey ISO connectors.



Car stereo with ISO plugs:

Disconnect the car stereo's audio and power leads. Join the female connectors of the mute cable and power supply cable to the car stereo. Join the vehicle's audio and power cables to the male connectors.

If the car stereo features a mute jack, connect the yellow wire of the mute cable to one of the «Mute in» jacks (1, 2 or 3). Refer to your car stereo's manual to determine the position of the mute jack.

CAUTION

- The red wire of the power cable must be connected to the constant 12V supply, the orange wire to the ignition 12V and the black wire to earth.
- Check the wiring diagram of the car stereo's ISO power connector plug.
- On some vehicles, the positions of the red and orange wires may need to be reversed. This can easily be done by reversing the fuse holders.
- Do not connect the orange wire to the constant 12V supply, as you could run down the vehicle's battery.

Car stereo without an ISO plug:

You can use a specific adapter for the vehicle (not supplied). If you do not have an adapter, connect each wire in turn if your vehicle does not have ISO connector plugs. If the car stereo has a mute jack, connect using the yellow wire of the mute cable.

CABLE DIAGRAM CONNECTION

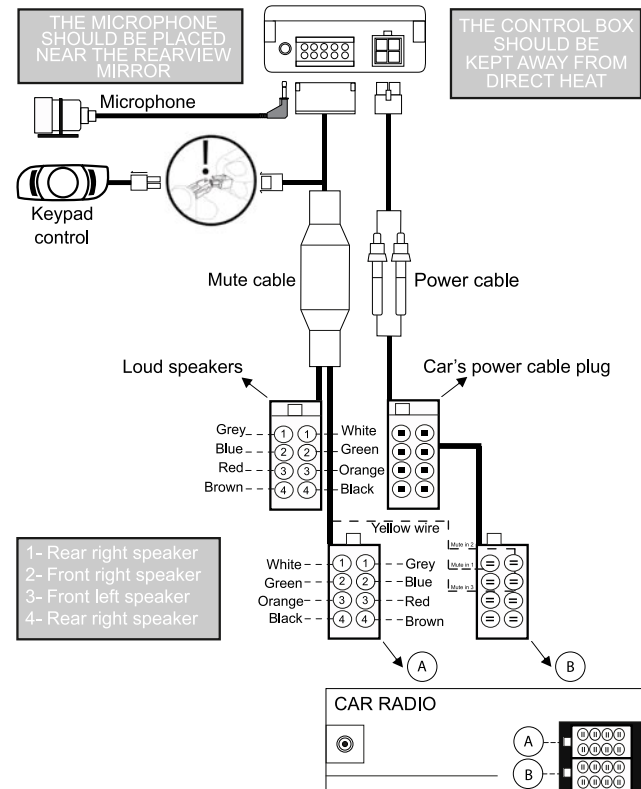

GETTING STARTED

Choosing the Language When Using for the First Time

- Click the central button - the kit says «Language» and then the name of the language currently used by the kit.
- If you are happy with the language, you can exit the menu by pressing the red button or go to the next menu by turning the scroll wheel.
- If you wish to change the language, access the menu by clicking the central button or green button.
- When you turn the scroll wheel, the kit announces the languages available (Deutsch, Svenska, Dansk, Norsk, English).
- When you hear the required language, confirm by clicking the central button or green button.
- You will hear a confirmation message.

Adjusting the Volume When Using for the First Time

- Click the central button - the kit says «Language» and then the name of the language currently used by the kit.
- Turn the scroll wheel until the kit says «Volume».
- A beep enables you to determine the current volume level.
- To increase or decrease the volume, access the menu by clicking the central button or green button.
- Turn the scroll wheel towards the right to increase the volume or towards the left to decrease the volume. When you are happy with the level, confirm by clicking the central button or green button.
- You will hear a confirmation beep.

Pairing

The first time that you switch the kit on, you must pair your mobile phone with the hands-free kit.

- Enable the Bluetooth® mode on your mobile phone.
- Search for any peripherals.

For further information, refer to the chapter entitled «Pairing» in your mobile phone's user guide or check out the www.parrot.biz website http://www.parrot.biz/guide_chm/evolution/index.html On the left of the screen, click on the «Bluetooth® phones» heading. By choosing the required mobile, you can access all the configuration procedures.

- Once detected, «Parrot evol» is displayed on your phone.
- Select it.
- Enter the link code (1234) when prompted by your phone and then confirm. The **CK3000 EVOLUTION** connects to your phone and says «Pairing successful».

All the menus are now available when you click the central button and their name is announced by the hands-free kit when you turn the scroll wheel. You are now connected to the hands-free kit and can use it to make and receive calls.

Making and Receiving Calls

Making a call manually:

- Dial the number using the phone's keypad.
- The conversation automatically switches to hands-free mode. Otherwise, press the kit's green button.

Receiving a call:

- Press the kit's green button or say «Phone» (refer to the chapter entitled «Magic Words») to receive the call.
- Press the red button on the hands-free kit or say «Hang up» (refer to the chapter entitled «Magic Words») if you wish to reject the call.

Ending a call:

- Press the red button on the hands-free kit or say «Hang up» to end the call.

Voicemail:

You can access your voicemail functions from the hands-free kit.

- Dial up your voicemail.
- When you hear the messages, click the central scroll wheel. The kit says «0».
- Then turn the scroll wheel until you hear the required number (1, 2, 3, etc.).
- Confirm by pressing the scroll wheel.

Redial function*:

- Hold down (long click: +2 sec) the green key on the hands-free kit to redial the last number dialed. The kit says «Redial».

Volume during calls:

- During the call, adjust the volume by turning the central scroll wheel.

Making a call via voice recognition *:

- Press the green button or say «Phone» if the magic words are activated (refer to the chapter entitled «Magic Words»).
- Wait until you hear the beep.
- Say the name of the person that you wish to call. You must have first recorded the voiceprints on your phone or kit (refer to the chapter entitled «Add Voiceprints»).
- If several numbers are associated with the name, say «Home», «Work» or «Mobile» after the second beep.

Discreet mode:

- During a call, if you wish to switch your call over to your mobile, press the green button. The kit says «DISCREET MODE».
- Press the green button again to switch back to hands-free mode.

** This function is only available on certain phones.*

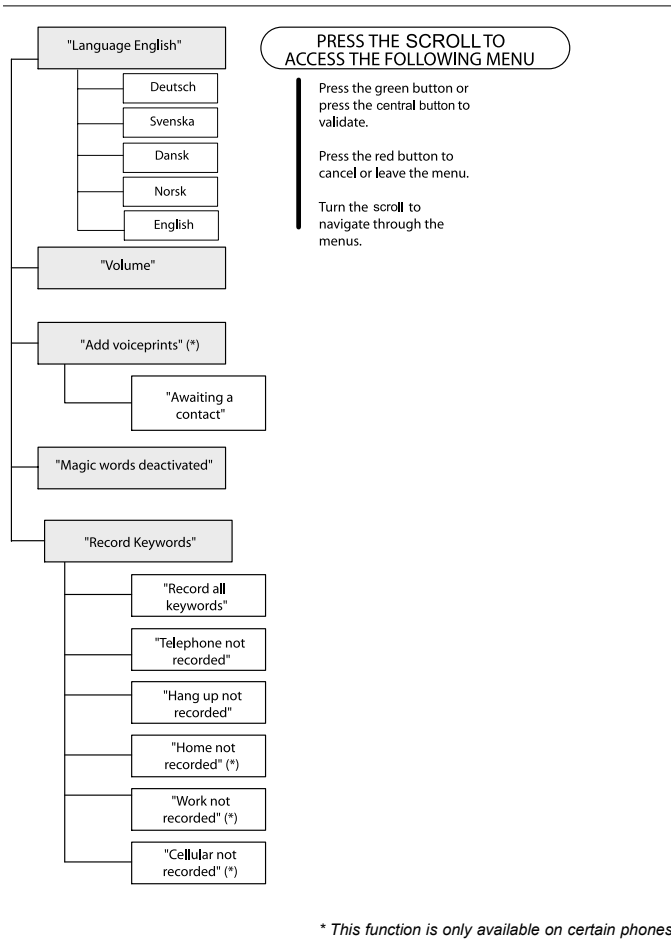

ACCESSING THE MENUS

To access the kit's menus:

- Click the central button.
- The kit says «Language» and then the name of the current language.
- When you turn the central scroll wheel, the kit says the different menus.
- You can exit the menus by pressing the red button on the keypad or by not pressing anything for more than 15 seconds.

Changing the Language

- Click the central scroll wheel - the kit says «Language» and then the name of the current language.
- If you are happy with the language, you can exit the menu by pressing the red button or go to the next menu by turning the scroll wheel.
- If you wish to change the language, access the menu by clicking the central button or green button.
- When you turn the scroll wheel, the kit announces the languages available (Deutsch, Svenska, Dansk, Norsk, English)
- When you hear the required language, confirm by clicking the central button or green button.
- You will hear a confirmation message.

Adjusting the Volume

- Click the central button - the kit says «Language» and then the name of the language currently used by the kit.
- Turn the scroll wheel until the kit says «Volume».
- A beep enables you to determine the current volume level.
- To increase or decrease the volume, access the menu by clicking the central button or green button.
- Turn the scroll wheel towards the right to increase the volume or towards the left to decrease the volume. When you are happy with the level, confirm by clicking the central button or green button.
- You will hear a confirmation beep.

Adding Voiceprints *

- Click the central button - the kit says «Language» and then the name of the language currently used by the kit.
- Turn the scroll wheel until the kit says «Add Voiceprints».
- Access the menu by clicking the central button or green button.
- The kit disconnects from the phone and is now ready to receive your contact names.

To send a contact name, refer to your phone's user guide or connect to the www.parrot.biz website for details on the procedure for your phone.

Connect to our www.parrot.biz website or go straight to the http://www.parrot.biz/guide_chm/evolution/index.html On the left of the screen, click on the «Bluetooth phones» heading: by choosing the required phone, you can access all the configuration procedures.

As soon as the kit receives a contact, it gives you the instructions to be followed.

Magic Words

Magic words are used to accept an incoming call or end a call, as well as activate the voice recognition feature without taking your hands off the wheel.

- Click the central button - the kit says «Language» and then the name of the language currently used by the kit.
- Turn the scroll wheel until the kit says «Magic Words» and the current status («Activated» or «Deactivated»).
- If you are happy with the status, you can go to the next menu by turning the scroll wheel or exit the menu by clicking the red button.
- If you wish to change the status, click the central button or green button. The status changes. It changes from «Activated» to «Deactivated» or vice-versa. The kit announces the new status.

* This function is only available on certain phones.

- If you choose to activate the magic words but have not yet recorded the words «Phone» and/or «Hang Up», the kit automatically switches to record mode. The kit guides you through the process for recording the magic words.
- Once the magic words have been successfully recorded, they will be activated.

Recording Keywords Phone - Hang Up - Home* - Mobile* - Work*

- Click the central button - the kit says «Language» and then the name of the language currently used by the kit.
- Turn the scroll wheel until the kit says «Record Keywords». Confirm by clicking the central button or green button.
- The kit says «Record All Keywords».
- If you do not wish to record all the keywords, turn the scroll wheel to access the required keyword.
- If one or more keywords have already been recorded, the kit selects the first keyword not to have been recorded.
- Press the central button or green button to start recording. Follow the instructions given by the kit.
- When a keyword has been successfully recorded, the kit automatically moves to the next keyword.
- When all keywords have been recorded correctly, the kit automatically activates them.
- You can exit the menu at any time by pressing the red button and record or re-record the keywords at a later stage.

Deleting the entire memory

- Hold down both the red and green buttons for three seconds.

HOT LINE

- Our hotline service is at your disposal. You can contact the hotline by email or by phone. Service available from Monday to Friday from 9 am to 6 pm (CET). Connect to our www.parrot.biz website for further information.

SPECIAL MENU ERICSSON & SONY ERICSSON

The Main Menu consists of the following 4 sections: «Phonebook», «Parameters», «Keywords» and «Reset memory». You can access the menu items by selecting the desired menu item using the **↓** key and confirm by pressing «Yes».

In the phone Menu go to «Extras» for T39/T39m/R520m, or «Connect» for T68/T68m/T68i/T606/T608/T610/T616/T618/T630/Z600/Z608.

Press **↓** until «Accessories» and press on «Yes». «Parrot Menu» is displayed, click «Yes»; menu headings are displayed.

Phonebook

List :

Displays the list of names in your phone book. Names with associated active voice tags are preceded by an asterix (*).

To learn and relearn a name :

Highlight the desired name and press «Yes» to confirm.

Search :

Allows you to look for a name by its first letter(s). To do this, type a letter and confirm by pressing «Yes».

Parameters

Volume :

This function adjusts the volume of **CK3000 EVOLUTION**. Click Yes and adjust using **◀** or **▶** Press «Yes» to confirm.

Auto answer :

This function enables or disables automatic answering of incoming calls. Click «Yes», and then select «Enable» or «Disable».

User :

When several telephones are connected to **CK3000 EVOLUTION**, this function identifies the telephone with priority. The phone with the highest priority is the first phone to which the kit tries to connect to. Click Yes, «Main user?» is displayed, confirm.

Caller ID :

This function lets you know the identity of the caller. With this function enabled, when you receive a call, the name of the person calling you is pronounced if it is already stored in your phone book and corresponding voice tag is assigned. Click Yes and select «Enable» or «Disable».

Multi-Tel :

This function is available for Ericsson and Sony Ericsson phones equipped only with the «Headset» profile. The affected phones are Ericsson R520, T39, T68m and the first Sony Ericsson T68i phones (software version lower than R2E). This option allows the simultaneous use of these different phones during a single session of use.

The first phone getting connected to the **CK3000 EVOLUTION** is the main phone for the use session of the car-kit (until extinction). If the option «Multi-Tel» is activated for this phone, the **CK3000 EVOLUTION** will accept incoming calls from the other phones if they were previously paired with the **CK3000 EVOLUTION**.

Warning :

The «Multi-Tel» function is now compatible with the T68i, T610, T616, T618, Z600 and Z608 (with specific software versions). This function is available when the «Powersave» mode is activated in the phone, i.e. «Headset» profile mode. Once this mode activated, the **CK3000 EVOLUTION** has to identify every phone in this new mode. It should be necessary to connect separately each phone with the **CK3000 EVOLUTION** and restarting it between each identification.

Voice recognition

N° Phone :

Keywords for calling V-Cards («Home», «Work» and «Cellular») can be accessed by clicking «Yes», Tel. N°. The voice recognition learning sequence is exactly the same as the one for the names.

Key words :

Key words are «Phone» and «Hang Up». You need to record your own key words for use with «Wordspotting» option.

Wordspotting :

If activated, enables use of keywords to make a call and to hang up.

- Activated: use keywords or buttons
- Deactivated: use buttons only

Pers. Dic :

The key words are pre-recorded in the car kit for French language only (the language is determined by the language used by the menus of the phone).

You need to activate this option if you want to use your own recorded keywords.

Erasing the memory

Click «Yes», and «Clear memory?» is displayed. Confirm by pressing «Yes» and «Memory erasing in progress. Please wait!» - is announced. To cancel, press «No». It is possible to erase the memory and reset the system without using the Parrot menu. To do this, hold the red and the green buttons together.

www.parrot.biz

www.parrot.biz

ZONE B

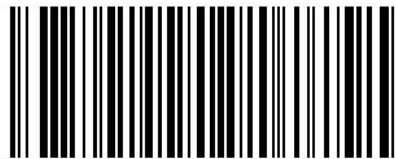

PI030152AA

Parrot S.A. - 174, quai de Jemmapes - 75010 Paris - France
Fax +33 1 48 03 06 66 / Phone +33 1 48 03 60 60
<http://www.parrot.biz>